

**INFRARED PORTABLE HEATER**  
**Appareil de chauffage portatif à infrarouges**  
**VAL6 Daystar**

**SUNLIGHT WARMTH TO THE COLD SPACE**  
**La chaleur du soleil pour le grand froid**

**Owner's Manual**  
**Manuel d'utilisation**



English

Français

**! IMPORTANT**

- This Owner's Manual provides important information on proper handling, operation, and maintenance. FAILURE TO FOLLOW THE INSTRUCTIONS, PRECAUTIONS, OR SAFETY TIPS IN THIS MANUAL AUTOMATICALLY VOIDS ALL WARRANTIES, EXPRESS OR IMPLIED.
- FAILURE TO COMPLY WITH THE INSTRUCTIONS, PRECAUTIONS, AND SAFETY TIPS IN THIS MANUAL CAN RESULT IN DEATH, SERIOUS BODILY INJURY AND PROPERTY LOSS OR DAMAGE FROM HAZARDS OF FIRE, EXPLOSION, BURN, ASPHYXIATION, CARBON MONOXIDE POISONING, AND / OR ELECTRICAL SHOCK.
- Read and thoroughly understand this Owner's Manual before using the heater in any way, including unpacking, assembling, fueling, inspecting, lighting, operating, adjusting, turning off, cooling down, moving, or storing the heater.
- Please keep this Manual for the user's need and reference.
- Do not allow anyone who has not read and understood this Owner's Manual to assemble, inspect, light, operate, adjust, turn off, cool down, re-fuel, move, or store the heater.
- The requirements of local authorities having jurisdiction shall be followed.
- The installation of the unit shall be in accordance with the regulations of the authorities having jurisdiction.



**! IMPORTANT**

- Ce manuel d'utilisation fournit des informations importantes sur la manipulation, l'utilisation et l'entretien de l'appareil. L'INOBSERVATION DES INSTRUCTIONS, PRÉCAUTIONS ET CONSIGNES DE SÉCURITÉ MENTIONNÉES DANS CE MANUEL REND CADUQUES TOUTES LES GARANTIES, QU'ELLES SOIENT EXPRESSES OU IMPLICITES.
- L'INOBSERVATION DES INSTRUCTIONS, PRÉCAUTIONS ET CONSIGNES DE SÉCURITÉ MENTIONNÉES DANS CE MANUEL PEUT PROVOQUER DES BLESSURES GRAVES, VOIRE LA MORT, OU L'ENDOMMAGEMENT OU LA PERTES DE BIENS MATÉRIELS EN RAISON D'UN INCENDIE, D'UNE EXPLOSION, DE BRÛLURES, D'ASPHYXIE, D'EMPOISONNEMENT AU MONOXYDE DE CARBONE ET/OU DE SECOURS ÉLECTRIQUE.
- Lisez attentivement ce manuel d'utilisation et assurez-vous d'en comprendre le contenu avant même de déballer l'appareil, de l'installer, de le remplir de combustible, de l'inspecter, de l'allumer, de l'exploiter, de le régler, de l'arrêter, de le laisser refroidir, de le déplacer ou de le stocker.
- Veuillez conserver ce manuel pour les besoins de l'utilisateur et comme moyen de référence.
- Ne permettez à quiconque n'ayant pas lu ni compris ce manuel de déballer l'appareil, de l'installer, de le remplir de combustible, de l'inspecter, de l'allumer, de l'exploiter, de le régler, de l'arrêter, de le laisser refroidir, de le déplacer ou de le stocker.
- Les conditions imposées par les autorités locales ayant juridiction doivent être suivies.
- L'installation de l'unité doit être faite conformément aux règlements des autorités ayant juridiction.



## Contents



1. Special precautions .....	3
2. Names of components .....	7
3. How to use .....	8
3-1. Preparation for operation .....	8
3-2. Operating procedures .....	9
3-3. How to connect the Control Device .....	10
3-4. Use of the Heat Shielding Mat .....	11
3-5. Operation with Portable Generator .....	11
4. Inspection .....	11
4-1. Daily inspection .....	12
4-2. Periodic inspection .....	13
5. How to replace the Nozzle & Fuse .....	13
6. How to store the heater .....	14
7. Troubleshooting .....	15
8. Specifications .....	16
9. Safety labels .....	17
WARRANTY POLICY .....	18

## Table des matières

1. Précautions particulières .....	19
2. Noms des principaux composants .....	23
3. Comment l'utiliser .....	24
3-1. Préparatifs d'utilisation .....	24
3-2. Procédures d'utilisation .....	26
3-3. Branchement du dispositif de commande .....	27
3-4. Utilisation du tapis de protection thermique .....	27
3-5. Alimentation à partir d'un groupe électrogène portatif .....	27
4. Inspection .....	28
4-1. Inspection quotidienne .....	28
4-2. Inspection périodique .....	29
5. Remplacement de la buse et du fusible .....	30
6. Comment entreposer l'appareil de chauffage .....	31
7. Dépannage .....	32
8. Caractéristiques techniques .....	33
9. Étiquettes de sécurité .....	34
GARANTIE .....	35

Thank you for having bought our Infrared Oil Heater "VAL6".

# 1 Special precautions

◆ This Manual explains necessary precautions that must be strictly followed for proper and safe operation. Precautions are divided into 3 categories  **Danger**,  **Warning**, and  **Caution**. Please read and understand well the details and meanings of each category.



## **DANGER**

“DANGER” means that failure to follow the given precaution (s) may lead to death, serious injury and/or major fire.



## **WARNING**

“WARNING” means that failure to follow the given precaution (s) may likely result in death, serious injury, fire and/or possible explosion.





## **CAUTION**

“CAUTION” means that failure to follow the given precaution (s) may result in serious injury and/or property damage.

\* Depending upon the circumstances, even the category of “CAUTION” can lead to grave damage to persons and/or property. Caution and recommendation listed in each category are equally important for safe operation, so be sure to follow the precautions in all 3 categories.

■ Following signs, used throughout this Manual, are defined as follows:

	<b>Prohibited</b> (This indicates “actions that are strictly forbidden”.)
	<b>Mandatory</b> (This indicates “actions or instructions” that must be carried out.)
	<b>Caution</b> (This indicates “actions” that require careful attention)

## Important Notice

### **WARNING**













- When operating or servicing this heater, please follow all instructions described in this Manual.
  - When replacing parts, use only the genuine parts made or approved by the manufacturer of the heater. Please note that we shall not be held responsible or liable for any damage or accident that results from using any unapproved or non-genuine parts.
  - We shall not be held liable or responsible for any damage or accident that results from disobeying or not properly carrying out any instructions in this Manual, or from the improper modification or operation of the heater.
  - The State of California requires the following warning:  
 **WARNING: COMBUSTION BY-PRODUCTS PRODUCED WHEN USING THIS PRODUCT CONTAIN CARBON MONOXIDE, A CHEMICAL KNOWN TO THE STATE OF CALIFORNIA TO CAUSE CANCER AND BIRTH DEFECTS (OR OTHER REPRODUCTIVE HARM).**
1. As we cannot predict every possible situation of danger while operating this heater, the contents described in this Manual could not fully foresee a whole range of possible dangers. So, when operating or doing daily inspection (to this heater), please pay full attention not only to the contents of this Manual and the Labels on the heater itself, and also be constantly alert for factors that might affect the safe operation of the heater. Do not hesitate to stop operation and contact your dealer if you have any questions about any matter not discussed in this Manual.
  2. If you have any question or want to know more detailed information about the heater, please contact your dealer.
  3. If any irregular or missing page(s) is found in this Manual, please contact your dealer and we will exchange it with a new one.
  4. Please keep the set of Standard Parts supplied with the heater.
  5. The operator of the heater is responsible for warning anyone who works around the heater or comes near the heater of the dangers of the heater and the safety precautions that must thereby be taken pursuant to this Manual.

## Purpose of this Owner's Manual















This Manual aims to supply the user with detailed information on how to properly use, operate and service this VAL6 Heater.

## To Help Ensure Safe Operation, Comply with the Following Precautions













\* It is important that the safety precautions listed below are understood and followed prior to first operation of the heater. These precautions must also be followed thereafter.

 <b>DANGER</b>			
<b>1</b>	<b>Use of gasoline prohibited</b>	Never use gasoline, for any purpose, for example, for cleaning or as fuel, in connection with, or around, operation or storage of the heater, as a fire and/or explosion may result.	
<b>2</b>	<b>Use of flammables prohibited</b>	Never use or store the heater where thinner, gasoline, liquid propane gas, or other highly flammable vapors, etc., are present, because these may lead to explosion or fire.	
<b>3</b>	<b>Ventilation required</b>	Never use the heater in poorly ventilated areas. Poor ventilation allows a buildup of carbon monoxide produced by the heater, especially if there is also inadequate combustion. CARBON MONOXIDE is a colorless and odorless poisonous gas that may lead to death or other injury. Always provide a fresh supply of outside or circulating air whenever the heater is used. Some people are more affected by carbon monoxide than others, including pregnant women, persons with heart disease, lung disease, anemia, and/or under the influence of alcohol. High altitude also creates a higher danger of susceptibility to carbon monoxide. Danger signs that a person may be suffering from carbon monoxide poisoning include, headache, dizziness, burning eyes and nose, nausea, and dry mouth or sore throat. If any of these symptoms occur, immediately seek medical attention, ventilate the area, and turn the heater off.	
 <b>WARNING</b>			
<b>1</b>	<b>Keep aerosol containers away from the heater</b>	Never place sealed, pressurized containers (such as aerosol cans) near the heater as exposure to heat from the heater may build up pressure in the container and cause it to explode with deadly force.	
<b>2</b>	<b>Never use the heater where flammable dusts are present</b>	Never operate the heater where highly flammable dusts (of wood, paper, textile, etc.) are present. Dusts, after sucked and heated by the heater, will be blown out "sparked" and cause a fire.	
<b>3</b>	<b>Be careful of hot surfaces on and around the heater</b>	Portions of the heater (both while the heater is in operation and for 30 minutes or more after the heater is turned off), are hot to the touch and may burn the skin and/or ignite clothing and other combustible materials. Avoid touching the burner and nearby areas while the heater is in operation and for at least 30 minutes after it is turned off. Also do not move or service the heater while it is operating or hot.	
<b>4</b>	<b>Do not service the heater while burning</b>	Do not service or handle the heater while burning, in operation, hot or plugged-in to avoid any injury and/or trouble.	
<b>5</b>	<b>Modification of the heater prohibited</b>	Never modify the heater by any means. Any modification may increase the chance of burns, fires, explosions, or other problems before, during, and after operation of the heater.	
<b>6</b>	<b>Be careful of electrical shock</b>	To avoid electrical shock, never use the heater where exposed to rain, snow or high humidity. If the heater or any part of it becomes immersed in water, immediately contact a qualified service agency to inspect the heater and determine if anything needs to be replaced prior to further operation. Make sure the power plug is disconnected from the electrical outlet, before starting daily inspection and maintenance.	
<b>7</b>	<b>Never use the heater for any residential application</b>	This heater is for industrial use only. Never use the heater for any residential application at all time. Wrong use of this heater can result in potential death, serious injury, fire and/or possible explosion.	

## To Help Ensure Safe Operation, Comply with the Following Precautions

 <b>CAUTION</b>			
<b>1</b>	<b>Keep flammable materials away from the heater</b>	To avoid a fire, please keep all flammables more than 2.5m (8.2ft.) away from the front of the radiation disk, and more than 2m (6.56ft.) away from all sides (left/right and top/rear) of the heater.	
<b>2</b>	<b>Do not block the heater</b>	To avoid a fire, never place any object within one (1) meter (3.28 feet) from (the front of) the radiation disk.	
<b>3</b>	<b>Do not try to ignite the heater more than 3 times in a row</b>	If the heater does not ignite the first time, do not try to ignite more than two more times in a row thereafter because a fire may result. If the heater does not ignite after the third attempt, stop trying and consult your dealer prior to further operation of the heater.	
<b>4</b>	<b>Do not operate the heater unattended</b>	Do not leave the heater unattended while it is in operation or cooling down so that unexpected problems, such as fire, can be dealt with immediately.	
<b>5</b>	<b>Placing the heater on combustible matter or flooring is prohibited</b>	The heater is for use on non combustible matter or flooring only unless the shielding mat, part #503002-05001 is used. Materials of shielding mat : glass cloth and aluminum film Dimension of shielding mat : 1200 x 1200 x (3.5) mm (L x W x H)	
<b>6</b>	<b>Operation of the heater when either the heater or the operator is wet is prohibited</b>	Do not use the heater where it is exposed to water, e.g, rain or snow, and do not operate the heater with wet hands or if it becomes wet. Water contact may cause an electric shock or other danger or malfunction.	
<b>7</b>	<b>Do not use the heater in high altitudes</b>	When the heater is used in an altitude higher than 1000m (3000 ft) above sea level, some adjustments will be required. Please contact your dealer about the adjustments. The heater, if not duly adjusted, may cause a fire.	
<b>8</b>	<b>Stop using the heater when anything irregular is found</b>	If a burning smell or smoke occurs during operation of the heater, immediately turn off the heater and consult your dealer. Further operation may result in a fire or other hazard.	
<b>9</b>	<b>Do not move the heater while in operation</b>	Moving the heater while it is on or otherwise in operation is prohibited. Movement may result in a fire, especially if the heater is overturned or unbalanced.	
<b>10</b>	<b>Turn the heater off before unplugging it</b>	Before taking the electric plug out of the outlet, please make sure the operating lamp is OFF.	
<b>11</b>	<b>Turn off while refueling</b>	Never refill the fuel tank when the heater is on or it is still hot. Refueling while the heater is still operating or hot may cause a “flash back” of flames to the fuel container or other hazard, causing serious injury and/or property damage. For the same reason, refueling should only be done outdoors and away from any open flame. In addition, spilling fuel on a carpet while refueling or otherwise creates an additional fire hazard.	
<b>12</b>	<b>Use only the correct voltage</b>	Only electrical voltage and frequency specified on the model plate must be used, to avoid a fire, electrical shock and/or damage.	
<b>13</b>	<b>Ground the heater before operation</b>	Prior to operation, confirm that the heater is properly connected to a grounded power cord and outlet. Attempting to use or operating the heater without proper grounding may result in dangerous electrical shock.	
<b>14</b>	<b>Do not pull out the power plug by pulling on the power cord</b>	When disconnecting the power cord, always pull out the plug, never the cord, to unplug the cord. To pull out the cord may damage the cord itself and result in fire through electrical shock or short circuit.	

## To Help Ensure Safe Operation, Comply with the Following Precautions

 <b>CAUTION</b>			
<b>15</b>	<b>Do not damage the power cord</b>	Do not place excessive force on the cord by bending, pulling, twisting, pinching or remodeling. Also, do not place any heavy objects on the heater, etc. that may damage it, to avoid a fire and electric shock.	
<b>16</b>	<b>Use gloves</b>	When cleaning the heater, use gloves, to avoid any injury to hand or fingers. Use of gloves while operating and moving the heater is also recommended.	
<b>17</b>	<b>Make sure the flame is extinguished and the power off before leaving the heater unattended</b>	After shutting off the heater, make sure that the flame is extinguished and the power disconnected before leaving the heater unattended. It is also not safe to leave the heater unattended while it is cooling off or to leave it in any area where children are present or may come upon it.	
<b>18</b>	<b>Do not dispose of the heater illegally</b>	When you dispose of the heater, please do not dispose of it illegally and consult your local authorities or specialists on how to properly dispose of it.	
<b>19</b>	<b>Do not use the heater in the following places or conditions</b>	<p>To prevent accident or injury, do not use the heater in the following places or under the following conditions:</p> <ul style="list-style-type: none"> <li>• On vibrating, trembling, or unstable flooring</li> <li>• On ladders, scaffolds, or sawhorses</li> <li>• On any floor that is slanted, sloped, or not level</li> <li>• On stairs or anywhere where it might block access to emergency exits</li> <li>• Near unstable or stacked materials</li> <li>• In windy, humid, or dusty areas, and areas where metal particles are present</li> <li>• In areas where the flow of people or vehicles is impeded or obstructed</li> </ul> <p>Always use caution in determining where to place the heater for use or storage and take into account both present and potential future dangers.</p>	
<b>20</b>	<b>Do not operate in extreme temperatures</b>	Make sure that the heater operates at temperatures between $-20^{\circ}$ and $40^{\circ}\text{C}$ ( $-4^{\circ}$ and $104^{\circ}\text{F}$ ). If the heater operates at more than $40^{\circ}\text{C}$ ( $104^{\circ}\text{F}$ ), the heater will overheat and result in fire.	
<b>21</b>	<b>Provide the Owner's Manual to the new owner</b>	If the heater is sold or given to a new owner, make sure that this Owner's Manual is transferred to the new owner along with the heater.	
<b>22</b>	<b>Do not use fuel of low quality</b>	Do not use fuel of low quality such as discarded oil or fuel mixed with water.	
<b>23</b>	<b>Be careful when moving or storing the heater</b>	When the heater is moved or stored, it must be in a level position to avoid a leakage of fuel.	
<b>24</b>	<b>Keep away from children</b>	The heater should not be used, cooled, or stored where children could have access to it. The heater must not be ignited, operated, maintained, attended to, or otherwise used in any way by children.	
<b>25</b>	<b>Children or the handicapped are not to operate this heater</b>	This heater is not to be operated by children or physically handicapped or person without proper knowledge and experience unless they have been given proper supervision or instruction.	
<b>26</b>	<b>Never look directly straight into the radiation disk</b>	While the heater is in operation, avoid looking straight into the radiation disk. It may cause eye injury.	

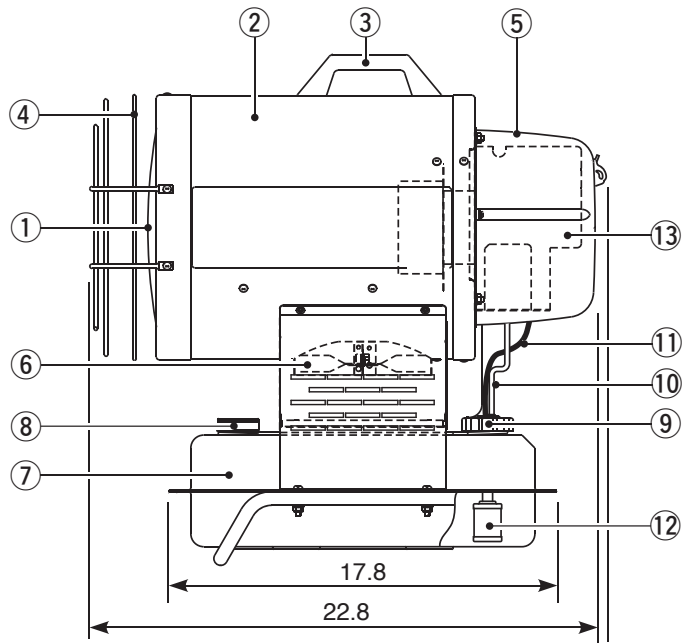
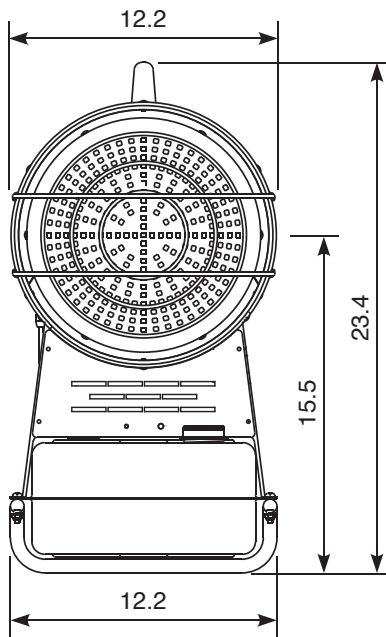

(inch)

- ① Radiation disk
- ② Casing
- ③ Handle
- ④ Guard
- ⑤ Burner Cover
- ⑥ Blower
- ⑦ Fuel Tank

- ⑧ Fuel Gauge
- ⑨ Fuel Tank Cap
- ⑩ Suction Pipe
- ⑪ Return Line
- ⑫ Filter Element
- ⑬ Burner Section

### ◆ Burner Section

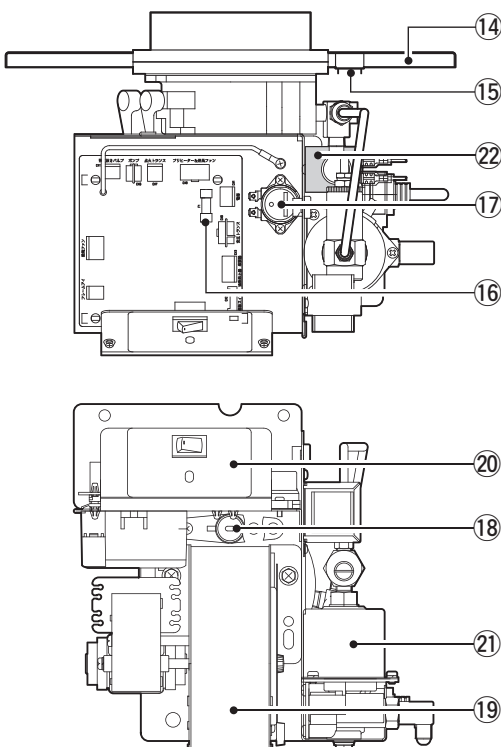

- ⑭ Insulating Board
- ⑮ Overheat Prevention System
- ⑯ Fuse
- ⑰ Tip-over Switch
- ⑱ Flame Monitor
- ⑲ Fan Motor
- ⑳ Switch Section
- ㉑ Fuel Pump
- ㉒ Solenoid Valve

## ◆ Switch Section

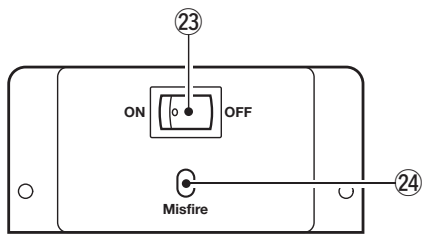

### ②③ Operating Switch

This ignites or extinguishes the flame. (Refer to pages 10.)

### ②④ Misfire Lamp

This lamp lights when the flame is extinguished due to abnormal combustion, abnormal overheating, earthquake, or tumble.

Description of Safety Devices	
①⑤ Overheat Prevention System	Automatically extinguishes the flame should the heater overheat. <b>Operating condition:</b> The misfire lamp lights and if the heater is operating, the fan will cool down the heater for about 5 minutes (hereafter referred to as post purge).
①⑥ Electrical System Protection (Fuse)	Cuts off power to the heater should an electrical surge pass through the circuit caused by damage to the heater, etc. <b>Operating condition:</b> The whole operation stops.
①⑦ Tip-over Switch	Automatically extinguishes the flame when motion or an impact is detected during operation. <b>Operating condition:</b> The misfire lamp lights and the post purge sequence will run for about 5 minutes if the heater is in operation.
①⑧ Flame Monitor	This automatically extinguishes the flame when ignition fails or flame goes out during the operation. This monitor, when it detects any irregularity before ignition, automatically extinguishes the flame. <b>Operating condition:</b> Misfire lamp is lit and Post-Purge continues for five (5) minutes.
Power shut down	When the power supply is restored after it shuts down during operation because of blackout or other reason, in order to avoid a fire the heater can not restart automatically even if the operation switch still remains "ON".
Anomaly detection system for fan motor	This automatically extinguishes the flame when some errors are detected in fan motor such as cable disconnection or fan clogging.

## 3 How to use

### 3-1. Preparation for operation .....



#### DANGER

- Never use highly flammable fuel like gasoline, to avoid fire.
- Never contaminate or mix fuels. For example, never contaminate kerosene with gasoline by using a gasoline container to carry kerosene. Even a small amount of gasoline, or other volatile fuels, in kerosene is hazardous. Store kerosene only in containers specifically labeled and approved for kerosene and do not use the container for any other fuels or chemicals.



#### CAUTION

- Please refuel only while the heater is turned off and completely extinguished.
- Use only the electric power (voltage and frequency) specified on the model plate of the heater to operate the heater. Using electrical power different from the specifications may result in fire, electrical shock, and/or damage.
- Please confirm the ground/earth cable is properly connected, to prevent electrical shock.
- When disconnecting the electric power cord, be sure to always pull the plug out by itself. Do not pull out the plug by pulling on the power cord. Also, do not allow or cause excessive force to be exerted on the cord at any time to avoid damaging it and causing a fire or shock hazard. The heater should not be operated with the power cord in a taut or tightened position to further avoid damage to the cord, accidental unplugging of the electricity, and fire and/or shock.



## ■ Refueling

### Observations

- Please use “kerosene” or “Fuel-Oil no heavier than No.2 (Diesel)” and do not use poor quality or foul fuel, to help avoid ignition, operating, and other problems.

- 1** Remove the fuel cap and insert a handy suction pump into the fuel tank.
- 2** Watch the fuel gauge while refueling. When the gauge reaches the maximum level, stop refueling.

- 3** Tighten well the fuel cap, and wipe off any spilt.

## ■ Connecting the power supply



### CAUTION

- Do not use an adapter to change the power plug or power outlet from grounded (3 prongs or inlets) to ungrounded (2 prongs or inlets) as this improperly overrides the safety function in grounding the heater by the provided power plug. Also if the power cord or plug need to be replaced, please be sure to replace it only with genuine or manufacturer-approved replacement parts.

- 1** Make sure that the operating switch is “OFF”, then plug the heater’s power plug into approved, grounded, three-wire extension cord.
- 2** Plug extension cord into standard 120 volt/ 60 Hz, 3-prong grounded outlet.

### Extension Cord Size Requirement

- 6 to 10 feet (1.8 to 3 meters) long, use 18 AWG (0.75 mm<sup>2</sup>) rated cord
- 11 to 100 feet (3.3 to 30.5 meters) long, use 16 AWG (1.0 mm<sup>2</sup>) rated cord

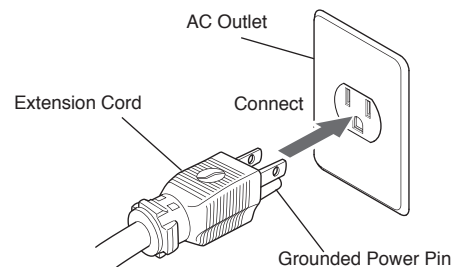

## 3-2. Operating procedures .....



### CAUTION

- If you detect smoke or a burning smell coming from the heater, turn the heater off immediately to help prevent a fire, contact your dealer and the heater inspected before further operation.
- More than three consecutive attempts to ignite the heater may cause a fire. If the heater does not ignite after three consecutive attempts, stop trying and contact your dealer for an inspection of the heater.
- When using the heater, be careful so that the floor surface (in front of it ) may not get overheated.
- Do not operate the heater, while fuel tank is dirty and foul, to prevent poor ignition or improper burning.

## ■ Ignition Procedures

### Observations

- To make sure the heater is ignited, please do not leave the heater until you confirm that it is burning and otherwise functioning properly.

**1** Use the fuel gauge to check if the fuel is sufficiently filled up in the tank.

**2** Turn “ON” the operating switch, and the heater will ignite in about 5 seconds.

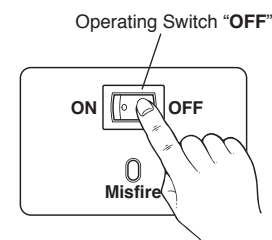
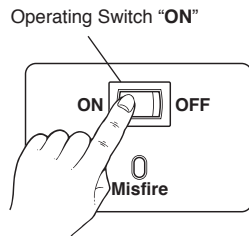

### If ignition fails, try again as follows

First, switch the operating switch “OFF”, and try the ignition sequence again.

## ■ Shut-Down Operation



### CAUTION

- After the operation is shut down, please make sure that the flame is completely extinguished before leaving the heater unattended or moving or storing it.

### Observations

- Before you disconnect the power plug from the AC outlet, please make sure that the fan motor is stopped.
- Never disconnect the power plug while the heater is operating, it will cause nozzle to be clogged.

Turn “OFF” the operating switch, and the heater flame will be extinguished, then the cooling operation will also automatically stop after about five (5) minutes.

Operating Switch “OFF”

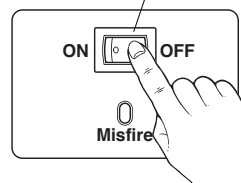

- If the heater is used for only a short period of time after refueling, air inside of the fuel pipe may cause the flame to flicker when the heater shutting down. This is not abnormal.

## 3-3. How to connect the Control Device .....

### To connect the control device

**1** Uncouple the terminals (A) attached to the tip of white wires that come out of the burner base.

**2** Connect both male and female terminals, which are uncoupled, to the connectors (B) of control device.

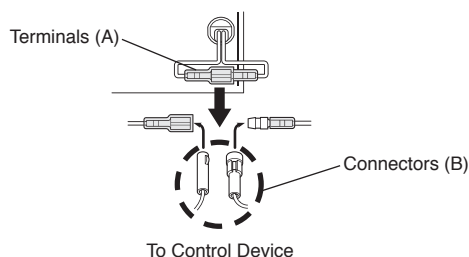



**CAUTION**

- When the heater is controlled by another device (such as a thermostat or a timer), the heater could turn itself on at any time.
- When the heater is controlled by another device, extra care must be taken to ensure that the heater is not accidentally turned on without someone nearby who can immediately attend to any problems when the heater is ignited, operating, and cooling off.

### 3-4. Use of the Heat Shielding Mat.....

To avoid unexpected fire or trouble, NEVER use the heater on combustible flooring unless the heat shielding mat, which is available as an option, is used.

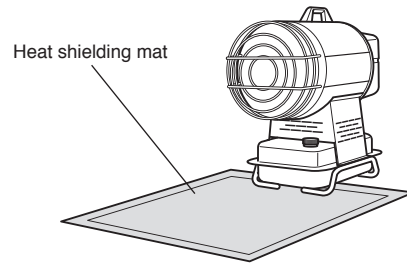

### 3-5. Operation with Portable Generator.....



**WARNING**

- Before operating the heater from a portable generator, please confirm that the generator has been properly connected to the ground earth. To operate the generator without proper grounding may result in electrical shock. Please refer to the owner's manual supplied by the generator's manufacturer.

The heater operates within the voltage range of 108 Volts to 132 Volts. Before plugging the heater into the generator, the output voltage of generator should be verified.

If the voltage does not measure in this range, the heater should not be plugged into the generator.

## 4 Inspection



**WARNING**

- Never inspect or service the heater while it is burning, in operation, hot or plugged-in to avoid any injury and/or trouble.



**CAUTION**

- Before starting any inspection or service, to avoid electric shock, please make sure the heater is shut down and that the power cord is disconnected.
- When cleaning the heater, please wear gloves to prevent possible injury.

#### Observations

- Prior to each operation check the heater for signs of damage. Do not operate a damaged heater. Have it inspected and repaired by a qualified service agency.
- Prior to each operation check the heater for signs of fuel leakage. Do not operate a heater with fuel leakage. Have it inspected and repaired by a qualified service agency.

## 4-1. Daily inspection.....

### ■ Inspection of the filter and drainage of water from the fuel tank

#### Checking the filter element

- 1 Remove the suction pipe from the fuel tank.
- 2 If the filter is dirty, replace it with a new one.
- 3 Return the suction pipe to the fuel tank and firmly secure.

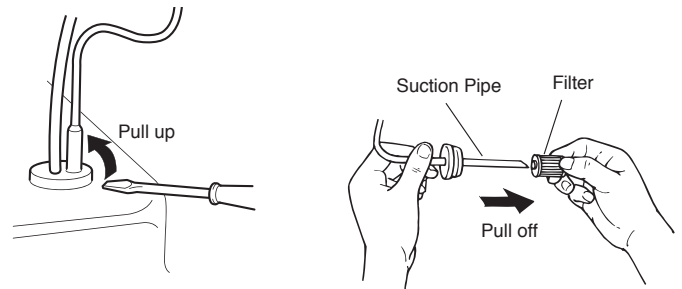

#### Drainage of water from the fuel tank

- 1 Remove the fuel cap and insert a suction pump into the tank.
- 2 Remove as much fuel as possible (with the suction pump). Be sure that the fuel being removed is put only into a can or other container approved in your area for holding flammable liquids such as kerosene and Fuel-Oil no heavier than No.2 (Diesel).

- 3 Tighten the fuel cap firmly.
- 4 Use a cloth, etc., to wipe off any kerosene or water on the fuel tank.

### ■ Inspecting the tip-over switch

- 1 While the heater is operating, grasp the handle and shake the heater up and down, and from side to side.
- 2 Check if the tip-over switch has automatically extinguished the flame.

- 3 If the tip-over switch did not activate, shut down the heater and contact the dealer from whom you purchased the heater.

### ■ Inspection and cleaning of the flame monitor

#### Observations

- When removing the flame monitor, hold it by its main assembly; do not pull out the cord.

- 1 Remove the burner cover and pull out the flame monitor, and check whether or no its lens is dirty/foul.
- 2 If the lens is dirty/foul, clean the surface of the lens with a soft cotton swab or cloth until it is clear. Do not use any cleansers of any type, e. g., glass cleaner, to clean the lens.
- 3 Replace the flame monitor. Then securely replace the burner cover using the provided screws.

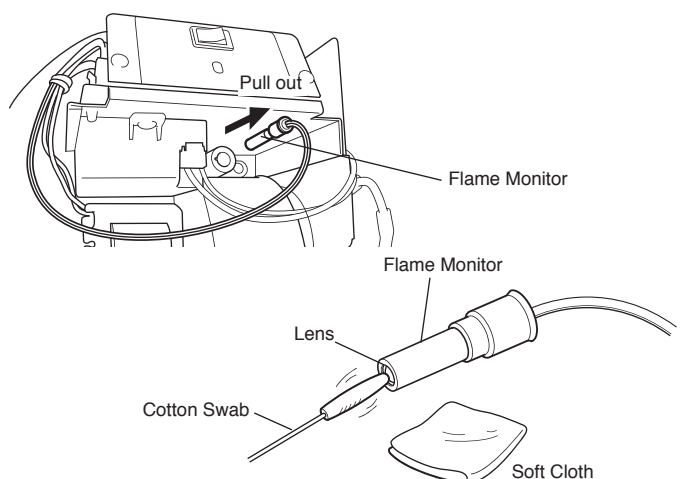

## ■ Inspection of “dirt/dust” on the main unit

- 1** Check whether or not dirt/dust is on and around the heater.
- 2** If dirt or dust is found, remove it with a vacuum cleaner or a soft, non-abrasive, cloth. Do not use any cleansers of any type, especially spray cleansers, as they may leave a residue or infiltrate the operating mechanism of the heater and cause a fire or clog or otherwise damage the heater.

## 4-2. Periodic inspection.....

The heater must be checked periodically, and especially after periods of sustained or heavy use, for safe and proper operation, and for service maintenance. Have your dealer inspect the heater no less than twice a year.

## 5 How to replace the Nozzle & Fuse



### WARNING

- Never service the heater while it is burning, in operation, hot or plugged-in to avoid any injury and/ or trouble.



### CAUTION

- Before starting any service to avoid electric shock, please make sure the heater is shut down and that the power cord is disconnected.
- When servicing the heater, please wear gloves to prevent possible injury.

## ■ Replacing a nozzle

- 1** Unscrew two screws of the burner cover and take the burner cover off.
- 2** Unscrew the nut and remove the suction pipe from the fuel pump.
- 3** Remove the return hose from the air vent valve.

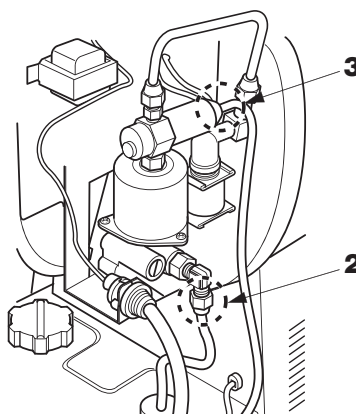

- 4** Disconnect the red wire of overheat protection at the back of the burner base.

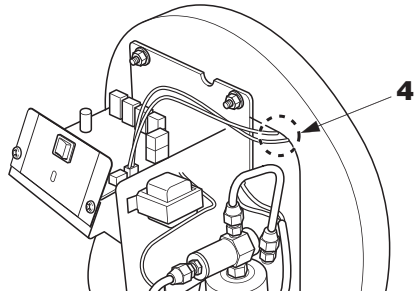

- 5** Unscrew three nuts and pull out the burner unit.

- 6** Replace with a new nozzle by using the provided nozzle spanner.

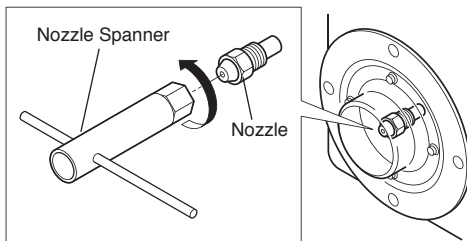

- 7** Tighten the nozzle using the nozzle spanner until the nozzle is fixed.

#### Observations

- Be careful not to touch electrodes

- 8** Put the burner unit back with three nuts removed.

- 9** Put the red wire back.

- 10** Attach the return hose to the air vent valve and the suction pipe to the fuel pump with the nuts unscrewed.

- 11** Put the burner cover back with two screws removed.

## ■ Replacing a fuse

- 1** Unscrew two screws and take the burner cover off.

- 2** Replace with a new fuse on the board.

- 3** Put the burner cover back with two screws removed.

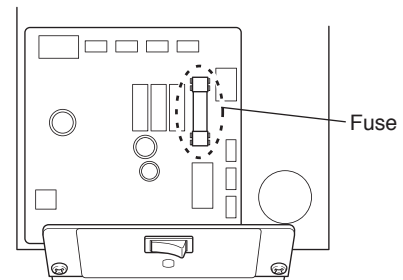

## 6 How to store the heater



### CAUTION

- If the heater is stored or not used for an extended period of time, empty the fuel tank to help prevent fuel leakage and other possible fire dangers.

When you store the heater, please disconnect the power plug from the extension cord and/or the AC outlet and store the heater indoors where it is less humid.

#### Observations

- Do not store the fuel over summer months for use during next heater season. Using old fuel could damage the heater.

## ■ When you face problems with your heater, please refer to this check-list before consulting with your dealer.

In case satisfactory results do not result by referring to the table, or you have problems not described in this table, please contact your dealer. While consulting with him, please describe the problem you have, together with model name and serial number of your heater.

(For finding the heater's serial number, please refer to page 17.)

Phenomenon	Possible Cause	Remedy
The heater does not start. (The lamp does not light up.)	Power cord is not connected with an AC outlet. Power supply is cut off.	Please connect the power cord with an AC outlet, and check the power supply.
	Blown fuse	Replace fuse with a new one. (Please refer to page 14.)
The heater does not start. (The lamp is lit.)	Safety devices are working.	Please confirm if "Flame Monitor" is exposed to any type of light (sunlight or electric lamp, etc.), and move the heater to prevent the radiation disk from detecting any type of light directly.
The heater does not ignite.	No fuel in the fuel tank.	Please pour fuel into the tank.
	There is water in the fuel tank.	Please clean up the tank and fill it with fresh/clean fuel.
	Fuel filter element is clogged.	Check the filter element and replace it with a new one.
	Nozzle is clogged	Replace nozzle with a new one. (Please refer to page 13.)
The flame goes out during the operation.	Wrong or foul fuel is used.	Please clean up the fuel tank and fill it with fresh/new fuel.
	Flame monitor is dirty.	Please clean up the Flame Monitor (Please refer to page 12).
	Fuel filter element is clogged.	Please check the filter element and replace it with a new one.

If the following phenomenon takes place, it is usually not a sign of trouble. Please check again before consulting with your dealer.

Phenomenon	Explanation
When used for the first time, smoke or smell comes out of the heater.	Because fuel is burning together with dusts, etc. This phenomenon will disappear after a short while.
At the time of ignition or shut-down of the heater, noise comes from the burner section.	Noise is caused by expansion or shrinkage of the burner section due to temperature's up and down. This is not irregular.

# 8

# Specifications

<b>Model Type</b>	VAL6 Daystar (PH5)	<b>Electric Fuse</b>	3 A
<b>Type</b>	Radiated / Direct-fired	<b>Operating Noise Level</b>	60 dB (A)
<b>Ignition System</b>	High intensity discharge	<b>Airflow</b>	110 CFM
<b>Fuel</b>	Kerosene or Fuel-Oil no heavier than No.2 (Diesel)	<b>Safety Systems</b>	<ul style="list-style-type: none"> <li>• Tip-over Switch</li> <li>• Flame Monitor</li> <li>• Electrical System Protection</li> <li>• Overheat Prevention</li> <li>• Anomaly detection system for fan motor</li> </ul>
<b>Fuel Consumption</b>	1.25 kg/h (0.4GAL./h)		
<b>Heat Output</b>	53,100BTU/h, 15 kW/h		
<b>Tank Capacity</b>	2.6 gallons		
<b>Continuous Operating Time</b>	6 hours		
<b>Dimensions (inch)</b>	23.4 (H) x 12.2 (W) x 22.8 (D)		
<b>Weight (w/empty tank)</b>	39.7 lbs 18 kg	<b>Accessory</b>	<ul style="list-style-type: none"> <li>• Nozzle</li> <li>• Filter element</li> <li>• Nozzle wrench</li> </ul>
<b>Power Supply</b>	AC 120V (60Hz)		
<b>Power Consumption</b>	When igniting: 125 W		
	When burning: 110 W		

## Wiring Diagram

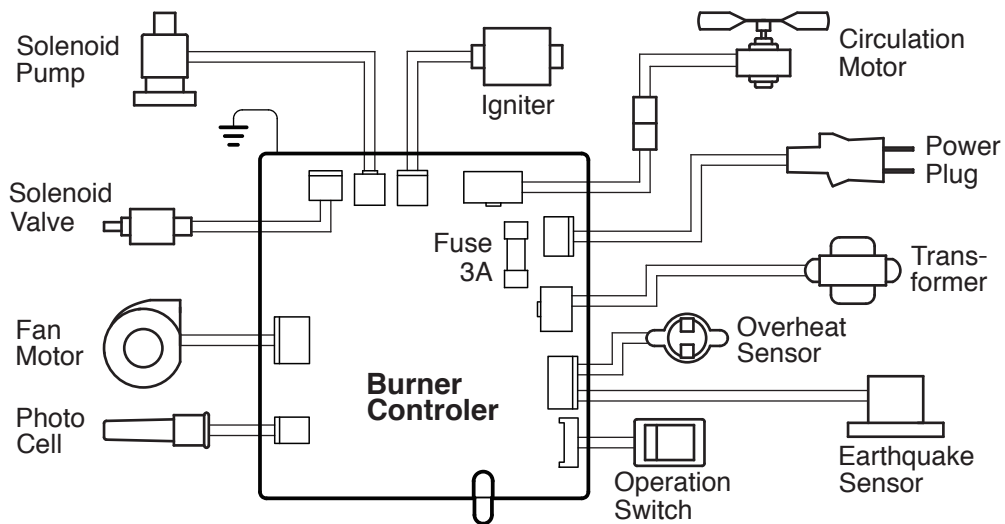



- Safety labels provide important information for safe use of the heater. So, please do not remove or soil them.
- If any of the labels is unreadable or removed, please ask your dealer for a new one and replace with the new one.

### Danger Label

<b>WARNING/WERTSSEIEMT</b>	<b>WARNING/WERTSSEIEMT</b>	<b>DANGER/DANGER</b>	<b>DANGER/DANGER</b>
Always unplug heater before servicing and checking. Débranchez systématiquement l'appareil de chauffage avant tout entretien et vérification.	Never touch heater until heater has cooled off. Ne touchez jamais l'appareil de chauffage tant qu'il n'a pas refroidi complètement.	Use heater only in well ventilated areas. Utilisez uniquement l'appareil de chauffage dans les endroits parfaitement aérés.	Never use heater where highly flammable vapors are present. N'utilisez jamais l'appareil de chauffage en présence de vapeurs inflammables.
50300-201-023			

### Danger Label

**DANGER/DANGER**

COMMERCIAL – INDUSTRIAL OCCUPANCIES ONLY  
Occupation à titre commercial ou industriel uniquement.

50317-202-014

### Caution on Refueling Label / Maintenance Label

	<b>DANGER / DANGER / GEFAHR / PELIGRO</b>	<b>MAINTENANCE / ENTRETIEN WARTUNG / MANTENIMIENTO</b>
	Never use gasoline Ne jamais se servir d'essence Kein Benzin verwenden! No emplee nunca gasolina.	
		FILTER FILTRE FILTER FILTRO

### Caution Label

**Read Owner's manual before using./Veuillez lire le mode d'emploi avant de faire usage de l'appareil.**

<b>Warning/Avertissement</b>	<ol style="list-style-type: none"> <li>Never repeat switching on and off sequence more than 3 times. In such a case, consult with your distributor. N'essayez pas de commuter l'appareil de chauffage sur marche et arrêt plus de trois fois de suite. Si la nécessité se produit, consultez votre distributeur.</li> <li>Never use heater in the presence of flammable or volatile gas such as spray can. Ne jamais utiliser l'appareil de chauffage en présence de produits inflammables ou de gaz inflammables tels que ceux provenant d'aérosols.</li> <li>Use only in places free of flammable vapor or high dust content such as chips and wastepaper. Utilisez uniquement l'appareil de chauffage dans les endroits dénués de vapeurs inflammables ou dans les endroits dénués de poussière ou en présence de copeaux de bois, de papiers.</li> <li>Never touch heater until heater has cooled off. Ne jamais toucher l'appareil de chauffage tant qu'il n'a pas refroidi.</li> </ol>	<b>Operation/Fonctionnement</b>
<b>Caution/Précautions</b>	<ol style="list-style-type: none"> <li>Keep heater away from flammable materials by 6 feet or more. Maintenez l'appareil de chauffage des matériaux inflammables à au moins 5 pieds.</li> <li>Do not use heater in places subject to rain, snow or high temperatures. N'utilisez jamais l'appareil de chauffage dans les endroits où il risque d'être exposé à la pluie, la neige ou à des températures élevées.</li> <li>For use non combustible flooring only. Le chauffage doit être utilisé sur un revêtement de sol non combustible à moins que le tapis ignifuge.</li> <li>Never refuel while it is hot, operating or plugged-in condition. Ne ravitaillez jamais l'appareil quand il est encore chaud, quand il est en marche ou qu'il est raccordé à la prise d'alimentation.</li> <li>Never move heater while in operation. Ne déplacez jamais l'appareil pendant qu'il est en marche.</li> </ol>	<p>Turn operation switch on and combustion will start in about 5 seconds. Mettez l'appareil en marche pour que la combustion démarre environ 5 secondes plus tard.</p> <p>In case of non-ignition, turn switch off and on again. Si l'inflammation ne se produit pas, coupez l'alimentation puis refaites une tentative.</p> <p>Turn operation switch off and combustion will stop. Arrêtez l'appareil pour que la combustion s'arrête.</p> <p>Operation lamp and blower remain ON for 5 minutes after turning switch off and then stop automatically. La lampe témoin de fonctionnement reste allumée et la soufflerie reste en marche pendant 5 minutes après avoir commuté sur arrêt puis l'arrêt est automatique.</p> <p>&lt;Misfire Lamp Lighted&gt; Check the following: -Run out of fuel or misfired -Overheated -Vibrated -Lampe de Rate est allumée- -Vérifiez les suivants: -Manque de carburant, ou rate -Surchauf -Vibre</p> <p>High altitude use (over 3000 feet) Air volume must be adjusted accordingly: (more opening of the air-inlet door for the higher altitude) Air adjustment is located at inside of the cover. Usage à haute altitude (au-dessus de 3 000 pieds) Le volume d'air doit être ajusté en conséquence. (Plus grande ouverture du volet d'appel d'air en présence d'une altitude supérieure). Le réglage d'air se trouve à l'intérieur du capot.</p> <p>If summer grade fuel is used in the heater during the winter, the fuel may not be adequately drawn out of the tank when fuel level becomes low. Make sure only winter grade fuel is used during the winter season. Lorsque du carburant d'été est employé dans le réchauffeur pendant l'hiver, le carburant ne pourra pas être aspiré correctement du réservoir quand le niveau de carburant devient bas. Assurez-vous que seulement du carburant d'hiver est employé pendant la saison hivernale.</p>

>PET< 50317-202-007

### Specifications Label

VAL6PH5	
OUTPUT Puissance de sortie	53,100BTU/h 15kW
FUEL CONSUMPTION Consommation de combustible	0.4GAL/h 1.25kg/h
FUEL OIL Combustible	Kerosene or Fuel-Oil no heavier than NO.2 (Diesel) /Kerosene ou gasoil.
POWER CONSUMPTION Puissance consommée	125W with ignition spark/ a l'allumage 110W with combustion/ en combustion
ELECTRIC REQUIREMENTS / Conditions électriques	120V 60Hz
SERIAL NO. 50317- Numero de serie	
<b>Shizuoka Seiki Co., Ltd.</b>	
The requirements of local authorities having jurisdiction shall be followed. Les conditions imposées par les autorités locales ayant juridiction doivent être suivies.	
Made in Japan	

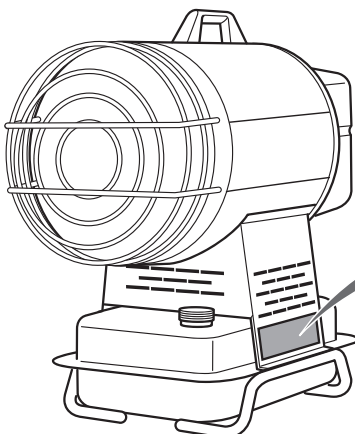

### Floor Temperature Caution Label

<b>WARNING AVERTISSEMENT</b>	<b>Use the heater with a heat shielding mat on the combustible or heat sensitive floor.</b>
	Heat shielding mat [Part# 50300-205001 (1,200 x 1,200 x 3.5mm)] to be placed under the radiation disk to prevent from discoloring or burning the floor.
	<b>Utilisez le radiateur avec une protection thermique placée sur le sol, s'il est en matière inflammable ou sensible à la chaleur.</b>
Heat shielding mat Tapis de protection thermique	Protection thermique [Part# 50300-205001 (1,200 x 1,200 x 3.5mm)] à placer sous la zone de rayonnement pour éviter que le sol ne soit décoloré ou brûlé.

## WARRANTY POLICY

### **VAL6 Infrared Heater series**

SHIZUOKA SEIKI warrants that its heaters and component parts will be free from defects in material and workmanship for a period of 24 months from date of purchase, when properly installed, operated, and maintained in accordance with the installation and Maintenance Instructions, safety guides and labels contained with each unit. If any component proves defective in either material or workmanship during the limited warranty period, Shizuoka Seiki, at its option, repair the defective part or equipment, or replace it with a new part or equipment.

### **Proof of purchase and warranty qualification must be established at time of return.**

*\*A copy of the bill of sale must be provided at time of return.*

### **Claim Procedure**

All claims are to be submitted to the warranty processing center at 1 877-VAL-VAL6 (in the USA). After the initial evaluation by phone discussion, the most appropriate agent or specific procedure will be informed.

This limited warranty does not apply to heater, component or replacement part damage resulting from incorrect installation, misuse, abuse, accident, act of God, neglect, mishandling, contaminated fuel, modification, incorrect environments, or wear from ordinary use.

The warranty set forth above is the exclusive warranty provided by Shizuoka Seiki and all other warranties, including any implied warranties or merchantability or fitness for a particular purpose, are expressly disclaimed. In the event any implied warranty is not hereby effectively disclaimed due to operation of law, such implied warranty is limited in duration to the duration of the applicable warranty stated above. The remedies set forth above are the sole and exclusive remedies available hereunder. Shizuoka Seiki will not be liable for any incidental or consequential damages directly or indirectly related to the sales, handling or use of the equipment, and in any event Shizuoka Seiki in connection with the equipment, including for claims based on negligence or strict liability, is limited to the purchase price.

Some states do not allow limitation on how long and implied warranty lasts, so the above limitation may not apply to you. Some states do not allow the exclusion or limitation of incidental or consequential damages, so the above limitation or exclusion may not apply to you. This warranty gives you specific legal rights, and you may also have other rights which vary from state to state.

# 1

## Précautions particulières

◆ Ce manuel expose les précautions qu'il est impératif de respecter pour utiliser l'appareil convenablement et de manière sûre. Ces précautions sont classées en 3 catégories: ⚠ **Danger**, ⚠ **Avertissement** et ⚠ **Précaution**. Veuillez lire et parfaitement comprendre les détails et les significations de chaque catégorie.



 **DANGER** "DANGER" signifie que l'inobservation de la consigne mentionnée peut entraîner la mort, une blessure grave, ou un incendie sévère.

 **AVERTISSEMENT** "AVERTISSEMENT" signifie que l'inobservation de la consigne mentionnée peut, dans certains cas, entraîner la mort, une blessure grave, un incendie et/ou une explosion.

 **PRÉCAUTION** "PRÉCAUTION" signifie que l'inobservation de la consigne mentionnée peut entraîner une blessure grave et/ou un dommage matériel.

\* Selon les circonstances, même la catégorie "PRÉCAUTION" peut être à l'origine de blessures ou de dommages matériels graves. Les consignes et les conseils mentionnés dans chaque catégorie ont la même importance en termes d'utilisation sûre, autrement dit vous devez strictement les respecter quelle que soit la catégorie à laquelle ils appartiennent.

■ Les pictogrammes suivants, employés dans ce manuel, se définissent comme suit:

	<b>Interdit</b> (Il indique que les "actions sont strictement interdites".)
	<b>Obligatoire</b> (Cela indique des "actions ou directives" qui doivent être appliquées.)
	<b>Précaution</b> (Il indique que des "actions" qui exigent une attention particulière.)

### Avis important

#### AVERTISSEMENT

- Quand cet appareil de chauffage est utilisé ou entretenu, veuillez suivre toutes les directives décrites dans ce manuel.
- Lors du remplacement d'une pièce, n'utilisez qu'une pièce d'origine, fabriquée ou approuvée par le fabricant de l'appareil de chauffage. Nous ne saurions être tenus responsables des dommages ou des accidents résultant de l'utilisation de pièces qui ne sont ni d'origine ni approuvées.
- Nous ne saurions être tenus responsables des dommages ou des accidents résultant de l'inobservation des instructions de ce manuel, du non-respect des dispositions qui y sont mentionnées, de modifications non prévues apportées à l'appareil ou d'une utilisation non conforme à sa destination.
- L'État de Californie exige que soit mentionné l'avertissement suivant:  
⚠ AVERTISSEMENT: LES SOUS-PRODUITS DE COMBUSTION GÉNÉRÉS PAR L'UTILISATION DE CET APPAREIL CONTIENNENT DU MONOXYDE DE CARBONE, UN CORPS CHIMIQUE CONSIDÉRÉ PAR L'ÉTAT DE CALIFORNIE COMME PROVOQUANT DES CANCERS ET DES ANOMALIES CONGÉNITALES (OU D'AUTRES ANOMALIES DE LA REPRODUCTION).











1. Comme nous ne pouvons pas prédire chaque type de situation présentant un danger pendant l'utilisation de cet appareil de chauffage, les descriptions qui apparaissent dans ce manuel ne pourraient pas prévoir entièrement une gamme complète de cas de figure présentant un danger. En conséquence, lorsque vous utilisez ou inspectez quotidiennement l'appareil veillez à respecter le contenu de ce manuel et des étiquettes posées sur l'appareil, et tenez compte des facteurs qui peuvent perturber son exploitation sûre. N'hésitez pas à interrompre son fonctionnement et à consulter le distributeur si vous avez des questions concernant un aspect de l'appareil qui ne serait pas abordé dans ce manuel.
2. Si vous avez des questions ou si vous désirez des informations plus détaillées, consultez le distributeur.
3. Si vous découvrez que des pages sont anormales ou manquent dans ce manuel, veuillez contacter votre revendeur et nous l'échangerons par une documentation neuve.
4. Veuillez conserver soigneusement les pièces standard qui sont fournies avec l'appareil.
5. Il appartient à l'utilisateur de l'appareil d'informer toute personne travaillant à proximité ou s'approchant de l'appareil des dangers qu'elle court et des précautions de sécurité qu'elle doit suivre conformément au contenu du manuel.

### Objectif du présent manuel d'instructions















Ce manuel est destiné à vous fournir les informations détaillées dont vous avez besoin pour utiliser l'appareil de chauffage VAL6 et l'entretenir dans les meilleures conditions.

## Pour garantir une utilisation sûre de l'appareil, respectez les précautions suivantes















\* Il est important que les précautions de sécurité mentionnées ci-dessous soient comprises avant la première utilisation de l'appareil. Ces précautions doivent ensuite être respectées à la lettre.

<b>⚠ DANGER</b>			
<b>1</b>	<b>Usage de l'essence interdit</b>	N'utilisez jamais d'essence, que ce soit pour nettoyer l'appareil, comme combustible ou toute autre raison, à proximité de l'appareil, pendant son fonctionnement ou non, car vous vous exposez à des risques d'incendie ou d'explosion.	
<b>2</b>	<b>Usage interdit de produits inflammables</b>	N'utilisez pas l'appareil, ne le rangez pas, dans un local où se trouvent des diluants, de l'essence, du propane liquéfié, ou tout autre produit dégageant des vapeurs aisément inflammables, etc., car vous vous exposez à des risques d'incendie ou d'explosion.	
<b>3</b>	<b>Ventilation exigée</b>	N'utilisez pas l'appareil dans un local mal aéré. Un défaut de ventilation favorise l'accumulation du monoxyde de carbone produit par l'appareil, tout particulièrement si à cela s'ajoute une combustion incomplète. Le MONOXYDE DE CARBONE est un gaz toxique, sans couleur ni odeur, qui peut entraîner un empoisonnement grave, voire la mort. Veillez à ce que de l'air frais extérieur soit apporté en permanence dans le local dans lequel l'appareil est utilisé. Certaines personnes sont plus sensibles que d'autres au monoxyde de carbone, c'est le cas en particulier des femmes enceintes, des personnes souffrant d'une affection cardiaque ou pulmonaire, ou d'anémie, ou encore de personnes ayant consommé de l'alcool. Par ailleurs, l'altitude rend plus susceptible aux dangers du monoxyde de carbone. Les signes avant-coureurs d'un empoisonnement au monoxyde de carbone sont: mal de tête, étourdissement, brûlure des yeux ou du nez, nausée, sécheresse de la bouche, irritation de la gorge. Si l'un de ces signes se manifeste, consultez immédiatement un médecin, aérez la pièce et arrêtez immédiatement l'appareil.	
<b>⚠ AVERTISSEMENT</b>			
<b>1</b>	<b>Conservez tout récipient contenant un aérosol loin de l'appareil</b>	Ne placez aucun récipient scellé et pressurisé (par exemple un récipient métallique d'aérosol) près de l'appareil car la chaleur qu'il dégage peut faire monter la pression à l'intérieur du récipient et provoquer son explosion avec une force dévastatrice.	
<b>2</b>	<b>Ne jamais utiliser l'appareil de chauffage dans les endroits où des poussières ininflammables sont présentes.</b>	Ne mettez jamais l'appareil de chauffage en service dans un endroit où des poussières très ininflammables (de bois, papier, tissu, etc.) sont présentes. Les poussières, une fois aspirées et chauffées par l'appareil de chauffage, seront projetées sous la forme "d'étincelles" et ceci provoquera un incendie.	
<b>3</b>	<b>Tenez compte de la présence de surfaces chaudes sur l'appareil ou au voisinage</b>	Certaines parties de l'appareil (tandis qu'il est en fonctionnement et dans les 30 minutes, voire plus, qui suivent son arrêt) sont très chaudes et peuvent brûler la peau ou enflammer des vêtements et d'autres matières combustibles. Évitez de toucher l'appareil et les surfaces avoisinantes tandis qu'il est en fonctionnement et au cours des 30 minutes (au moins) qui suivent son arrêt. De plus, ne déplacez pas l'appareil quand il est en fonctionnement ni lorsqu'il est chaud.	
<b>4</b>	<b>N'entretenez pas l'appareil de chauffage pendant une combustion</b>	Ne procédez à aucun entretien ni déplacement de l'appareil de chauffage pendant une combustion, tandis qu'il fonctionne ou qu'il est brûlant, car dans tous ces cas vous risquez de vous blesser ou de provoquer un accident.	
<b>5</b>	<b>Modification de l'appareil de chauffage interdite</b>	Ne modifiez l'appareil sous aucun prétexte. Toute modification augmente les risques de brûlure, d'incendie, d'explosion, etc., avant, pendant et après le fonctionnement de l'appareil.	
<b>6</b>	<b>Faites attention aux décharges électriques</b>	Pour éviter de subir une électrocution, n'utilisez jamais l'appareil de chauffage dans les endroits où il risque d'être exposé à la pluie, la neige ou à une humidité élevée. Si l'appareil venait à être immergé dans l'eau, en totalité ou partiellement, consultez immédiatement une société d'entretien pour le faire inspecter et savoir s'il doit être réparé avant d'être remis en service. Assurez-vous que la prise d'alimentation est débranchée de la prise de sortie secteur avant d'effectuer une inspection quotidienne et l'entretien.	
<b>7</b>	<b>N'utilisez jamais le chauffage pour une application résidentielle</b>	Ce chauffage est pour une utilisation industrielle uniquement. N'utilisez jamais ce chauffage pour quelque application résidentielle que ce soit. Une utilisation incorrecte peut entraîner un risque potentiel de mort, de blessures graves, d'incendie et/ou d'explosion.	

Pour garantir une utilisation sûre de l'appareil, respectez les précautions suivantes

 <b>PRÉCAUTION</b>			
<b>1</b>	<b>Conservez les matières inflammables loin de l'appareil.</b>	Pour éviter qu'un incendie se produise, veuillez garder tout produit inflammables à plus de 2,5m (8,2 pieds) loin de la partie frontale du disque de rayonnement et à plus de 2m (6.56ft.) de tous les côtés (gauche /droit et supérieur /arrière) de l'appareil de chauffage.	
<b>2</b>	<b>Ne provoquer aucune obturation de l'appareil de chauffage</b>	Pour éviter qu'un incendie se produise, ne placez jamais tout objet à moins d'un (1) mètre (3,28 pieds) du (de la partie frontale) disque de rayonnement.	
<b>3</b>	<b>Ne tentez pas d'allumer l'appareil plus de 3 fois de suite.</b>	Si l'appareil ne s'allume pas dès la première tentative, limitez à deux les tentatives suivantes, faute de quoi vous vous exposez à un incendie. Si l'appareil n'est pas allumé à la troisième tentative, consultez le distributeur avant toute autre chose.	
<b>4</b>	<b>Ne faites pas fonctionner le chauffage sans surveillance.</b>	Ne laissez pas l'appareil en fonctionnement sans surveillance, ni d'ailleurs pendant la phase de refroidissement, de façon qu'il soit possible de pallier tout incident imprévu tel qu'un début d'incendie.	
<b>5</b>	<b>Poser l'appareil sur une matière ou un plancher combustibles est interdit.</b>	L'appareil doit être posé sur une matière ou un plancher non combustibles, à moins que vous n'interposiez le tapis isolant n° 503002-05001. Matériaux du tapis de protection: Tissu de fils de verre et film d'aluminium. Dimensions du tapis de protection: 1200 x 1200 x (3,5) mm (L x W x H)	
<b>6</b>	La mise en fonctionnement de l'appareil par un utilisateur mouillé est interdite; il en de même si c'est l'appareil qui est mouillé.	N'utilisez pas l'appareil dans un endroit où il peut être exposé à l'eau, à la pluie, à la neige, et ne touchez pas l'appareil si vous avez les mains mouillées, ou encore si l'appareil est mouillé. L'eau peut être à l'origine d'une secousse électrique, ou provoquer une anomalie de fonctionnement.	
<b>7</b>	<b>N'utilisez pas l'appareil de chauffage à hautes altitudes</b>	Quand l'appareil de chauffage est utilisé dans une altitude supérieure à 1 000m (3 000 pieds) au-dessus du niveau de la mer, des réglages supplémentaires sont nécessaires. Veuillez contactez votre revendeur au sujet de ces réglages. L'appareil, s'il n'a pas été convenablement réglé, peut provoquer un incendie.	
<b>8</b>	Cessez d'utiliser l'appareil de chauffage quand la moindre anomalie de fonctionnement est détectée	Si une odeur de brûlé ou de la fumée se dégagent pendant le fonctionnement de l'appareil, arrêtez-le immédiatement et consultez le distributeur. Conserver l'appareil en fonctionnement peut entraîner un incendie ou exposer à un autre risque.	
<b>9</b>	<b>Ne déplacez pas l'appareil de chauffage pendant une combustion Ne déplacez l'appareil quand il est en fonctionnement</b>	Déplacer l'appareil quand il est en fonctionnement est interdit. Tout déplacement peut provoquer un incendie, tout particulièrement si l'appareil venait à être renversé ou déséquilibré.	
<b>10</b>	<b>Mesure de précaution à prendre au moment d'éteindre l'appareil de chauffage. Arrêtez l'appareil avant de couper son alimentation électrique.</b>	Avant de débrancher la fiche du cordon d'alimentation, assurez-vous que le témoin de fonctionnement est éteint.	
<b>11</b>	<b>Mise à l'arrêt pendant le ravitaillement</b>	Ne remplissez pas le réservoir de combustible tandis que l'appareil est en fonctionnement ou chaud. Cette opération peut provoquer un "retour" de flammes vers le récipient de combustible ou un phénomène dangereux similaire, à l'origine de blessures ou de dommages matériels. Pour les mêmes raisons, le remplissage doit être effectué à l'extérieur et loin de toute flamme nue. En outre, le renversement possible d'un peu de combustible sur la moquette lors du remplissage crée un risque supplémentaire d'incendie.	
<b>12</b>	<b>Utiliser seulement sur la tension appropriée</b>	Seule la tension électrique et la fréquence spécifiées sur la plaque du modèle doivent être utilisées, pour éviter de provoquer un incendie, une électrocution et/ou de provoquer des dégâts.	
<b>13</b>	<b>Mise à la terre ou à la masse de l'appareil de chauffage avant sa mise en service</b>	Avant la mise en fonctionnement, assurez-vous que l'appareil est relié à une prise électrique par un cordon pourvu d'une terre. L'utilisation de l'appareil sans qu'il soit relié à la terre vous expose à une secousse électrique dangereuse.	

**Pour garantir une utilisation sûre de l'appareil, respectez les précautions suivantes**

 <b>PRÉCAUTION</b>			
<b>14</b>	<b>Ne tirez pas sur le cordon d'alimentation</b>	Au moment de débrancher le cordon d'alimentation, tirez toujours sur la prise, jamais sur le cordon pour débrancher le cordon. Le fait de tirer directement sur le cordon peut endommager le cordon lui-même et se traduire par un incendie à la suite d'une électrocution ou un court-circuit.	
<b>15</b>	<b>N'endommagez pas le cordon d'alimentation</b>	N'exercez jamais une force excessive sur le cordon, que ce soit en le courbant, tirant dessus, le tordant, le pinçant ou le modifiant. Par ailleurs, ne posez aucun objet lourd sur l'appareil de chauffage, etc. car cela peut l'endommager, afin d'éviter de provoquer un incendie et une électrocution.	
<b>16</b>	<b>Utilisez des gants</b>	Lorsque vous nettoyez l'appareil de chauffage, veuillez utiliser des gants, pour éviter de vous blesser les mains ou les doigts. L'utilisation de gants est conseillée lorsque vous intervenez sur l'appareil ou le déplacez	
<b>17</b>	<b>Assurez-vous que la flamme est éteinte et que l'alimentation électrique est coupée avant de laisser l'appareil sans surveillance</b>	Après avoir arrêté l'appareil, assurez-vous que la flamme est éteinte et que l'alimentation électrique est coupée avant de laisser l'appareil sans surveillance. Il n'est pas prudent également de laisser l'appareil sans surveillance tandis qu'il est encore chaud, ni de le laisser sans surveillance dans une pièce où se trouvent des enfants.	
<b>18</b>	<b>Ne mettez pas l'appareil de chauffage au rebut de façon illégale</b>	Lorsque vous devez mettre l'appareil de chauffage au rebut, ne vous en débarrassez pas illégalement et consultez les autorités locales ou des spécialistes à propos de la façon de le mettre au rebut correctement.	
<b>19</b>	<b>N'utilisez pas le chauffage dans les endroits ou conditions suivants</b>	<p>Pour éviter accident ou blessure, n'utilisez pas le chauffage dans les endroits ou conditions suivants:</p> <ul style="list-style-type: none"> <li>• Surface vibrante, tremblante ou instable</li> <li>• Échelle, échafaudage, chevalet de sciage</li> <li>• Plancher incliné, en pente ou non horizontal</li> <li>• Escaliers, tout endroit où il peut faire obstacle à l'accès à une issue de secours</li> <li>• Près de matériaux instables ou empilés</li> <li>• Dans un endroit humide, venteux, poussiéreux, ou en présence de particules métalliques</li> <li>• Dans un endroit où il fait obstacle au passage des véhicules ou des personnes</li> </ul> <p>Réfléchissez avant de choisir l'emplacement de fonctionnement ou de rangement de l'appareil et tenez compte des dangers actuels et potentiels.</p>	
<b>20</b>	<b>N'utilisez pas l'appareil en présence de températures extrêmes</b>	Assurez-vous que l'appareil de chauffage est mis en service dans des températures situées entre -20° et 40°C (-4° et 104°F). Si l'appareil de chauffage est mis en service dans une température supérieure à 40°C (104°F), il surchauffera et ceci se traduira par un incendie.	
<b>21</b>	<b>Fournissez le manuel d'instructions au nouveau propriétaire</b>	En cas de cession de l'appareil, n'oubliez pas de remettre ce manuel au nouveau propriétaire	
<b>22</b>	<b>N'utilisez pas un combustible de mauvaise qualité</b>	N'utilisez pas de combustible de mauvaise qualité tel que des huiles mises au rebut ou du combustible mélangé avec de l'eau.	
<b>23</b>	<b>Soyez prudent lorsque vous devez déplacer ou ranger l'appareil de chauffage.</b>	Vous devez déplacer et ranger l'appareil de chauffage de manière qu'il demeure de niveau, cela afin que le combustible ne se renverse pas.	
<b>24</b>	<b>Tenez l'appareil hors de portée des enfants</b>	L'appareil ne doit pas être utilisé, laissé en phase de refroidissement ni rangé dans un endroit où les enfants peuvent y accéder. Les enfants ne doivent pas allumer l'appareil, l'utiliser, l'entretenir, le surveiller ni en être responsables.	
<b>25</b>	<b>Des enfants ou des personnes handicapées ne doivent pas utiliser ce chauffage</b>	Ce chauffage ne doit pas être utilisé par des enfants, des personnes handicapées physiquement ou des personnes qui ne possèdent pas les connaissances correctes et l'expérience pour l'utiliser, sauf sous supervision ou instructions correctes.	
<b>26</b>	<b>Ne regardez jamais directement le disque à radiation</b>	Pendant que le chauffage est en fonctionnement, évitez de regarder directement le disque à radiation. Cela pourrait causer des blessures aux yeux.	

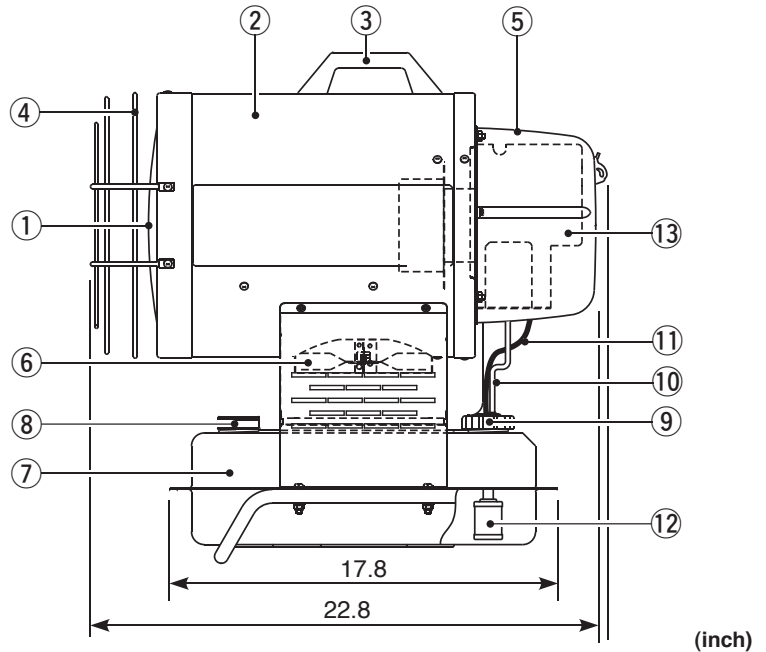
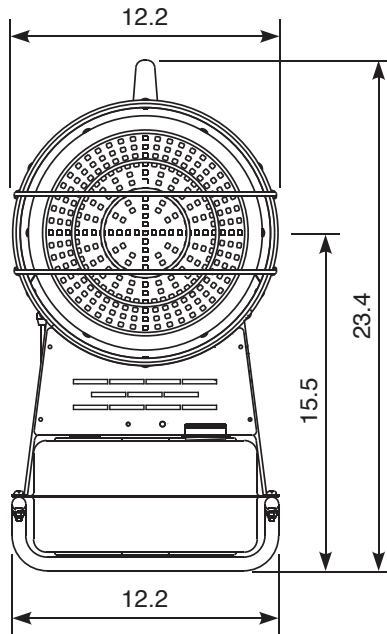

(inch)

- ① Disque de rayonnement
- ② Carrosserie
- ③ Poignée
- ④ Protection
- ⑤ Capot du brûleur
- ⑥ Soufflante
- ⑦ Réservoir de combustible

- ⑧ Jauge de combustible
- ⑨ Bouchon du réservoir de combustible
- ⑩ Conduite d'aspiration
- ⑪ Conduite de retour
- ⑫ Filtre
- ⑬ Section brûleur

### ◆ Section brûleur

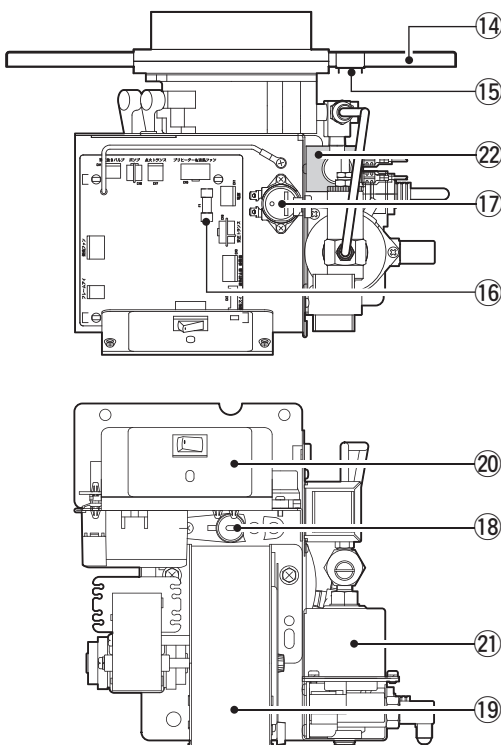

- ⑭ Panneau isolant
- ⑮ Système de prévention de surchauffe
- ⑯ Fusible
- ⑰ Contacteur de renversement
- ⑱ Contrôleur de flamme
- ⑲ Moteur de la soufflante
- ⑳ Section Interrupteur
- ㉑ Pompe à carburant
- ㉒ Électrovanne

## ◆ Section commutateur

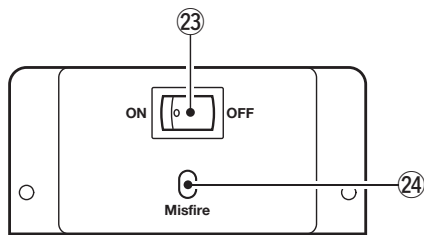

### ②③ Commutateur de fonctionnement

Ceci allume ou éteint la flamme. (Référez-vous aux pages 26 et.)

### ②④ Lampe témoin de ratés d'allumage

Ce témoin s'éclaire lorsque la flamme s'est éteinte en raison d'une combustion anormale, d'une surchauffe, d'un tremblement de terre ou d'un déplacement de l'appareil.

## Description des dispositifs de sécurité

⑮ <b>Système de prévention des surchauffes</b>	Il éteint automatiquement la flamme en cas de surchauffe de l'appareil de chauffage. <b>Condition de fonctionnement:</b> Lampe témoin de ratés s'éclaire et si l'appareil de chauffage fonctionne, le ventilateur le refroidit pendant 5 minutes environ (opération ci-après dénommée purge postérieure).
⑯ <b>Protection du système électrique (fusible)</b>	Il coupe l'alimentation électrique de l'appareil de chauffage en cas de surintensité provoquée par l'endommagement de l'appareil, etc. <b>Condition de fonctionnement:</b> Tout fonctionnement cesse.
⑰ <b>Contacteur de renversement</b>	Il éteint automatiquement la flamme en cas de déplacement ou d'impact détectés pendant le fonctionnement. <b>Condition de fonctionnement:</b> Lampe témoin de ratés s'éclaire et l'opération de purge postérieure prend place pendant 5 minutes si l'appareil est en fonctionnement.
⑱ <b>Contrôleur de flamme</b>	Cela éteint la flamme automatiquement quand l'inflammation du combustible échoue ou que la flamme s'éteint pendant l'utilisation de l'appareil. Lorsque ce contrôleur détecte une anomalie avant l'allumage, il éteint la flamme. <b>Conditions de fonctionnement:</b> La lampe témoin de ratés d'allumage s'allume et le post-nettoyage continue pendant cinq (5) minutes.
<b>Extinction de l'appareil</b>	Lorsque l'alimentation de l'appareil est rétablie après un arrêt inopiné, il ne peut pas redémarrer automatiquement, afin d'éviter le risque d'incendie, même si le contacteur Marche/Arrêt est en position Marche.
<b>Détecteur d'anomalie du ventilateur</b>	Ce système éteint la flamme quand une anomalie est détectée sur le ventilateur (câble débranché, ventilateur bloqué...)

## 3 Comment l'utiliser

### 3-1. Préparatifs d'utilisation.....



**DANGER**

- Ne jamais utiliser de combustible hautement inflammable tel que de l'essence, pour éviter tout risque d'incendie.
- Ne contaminez pas les combustibles, ne les mélangez pas. Par exemple, ne contaminez pas du kérosène avec de l'essence en vous servant d'un récipient à essence pour transporter du kérosène. Même une petite quantité d'essence, ou de tout autre combustible volatil, mélangée à du kérosène rend ce dernier dangereux. Conservez le kérosène dans un récipient fabriqué à cet effet et convenablement étiqueté, et n'utilisez pas ce récipient pour conserver d'autres combustibles ou produits chimiques.





## PRÉCAUTION

- Veuillez ravitailler uniquement l'appareil de chauffage après l'avoir éteint et que la flamme se soit complètement éteinte.
- Ne faites fonctionner l'appareil qu'à partir de l'alimentation électrique (tension et fréquence) indiquée sur la plaquette signalétique. L'utilisation d'une autre alimentation peut provoquer un incendie, des secousses électriques ou des anomalies.
- Assurez-vous que le cordon est correctement mis à la terre de manière à ne pas vous exposer à une secousse électrique.
- Pour débrancher la prise, tirez sur la prise elle-même. Ne débranchez pas la prise en tirant sur le cordon. Veillez à ce que le cordon ne soit soumis à aucune force excessive susceptible de l'endommager ou de provoquer un incendie ou une secousse électrique. N'utilisez pas l'appareil si le cordon est écrasé ou placé dans un endroit exigu où il peut être endommagé ou débranché par inadvertance, ou encore provoquer un incendie ou une secousse électrique.

## ■ Ravitaillement en combustible

### Observations

- Veuillez utiliser du "kérosène" ou du "gasoil" et n'utilisez pas de kérosène de mauvaise qualité ou souillé de manière à ne pas être exposé à des problèmes.

**1** Retirez le bouchon de réservoir à combustible et insérez une pompe aspirante pratique dans le réservoir à combustible.

**2** Observez la jauge à combustible pendant le ravitaillement.  
Quand la jauge atteint le niveau maximal, arrêtez le ravitaillement en combustible.

**3** Serrez fermement le bouchon de réservoir à combustible et essuyez soigneusement toute éclaboussure extérieure.

## ■ Raccordement de l'alimentation



## PRÉCAUTION

- N'utilisez pas d'adaptateur permettant d'alimenter l'appareil à partir d'une prise secteur à 2 broches (donc sans conducteur de terre) car cela porte atteinte à la sécurité qu'offre la prise à 3 broches fournie avec l'appareil. Si le cordon d'alimentation ou la prise doivent être remplacés, veillez à utiliser des pièces de rechange d'origine ou approuvées par le fabricant.

**1** Assurez-vous que l'interrupteur de fonctionnement est bien sur la position "OFF", puis branchez la fiche du cordon d'alimentation sur une rallonge agréée, reliée à la terre, et comportant 3 broches.

**2** Rallonge reliée à une prise standard 120 Volts/60 Hz, munie de 3 broches.

### Caractéristiques requises pour la rallonge d'alimentation

- 6 à 10 pieds (1,8 à 3 mètres), utilisez une rallonge 18 AWG (0,75 mm<sup>2</sup>)
- 11 à 100 pieds (3,3 à 30,5 mètres), utilisez une rallonge 16 AWG (1,0 mm<sup>2</sup>)

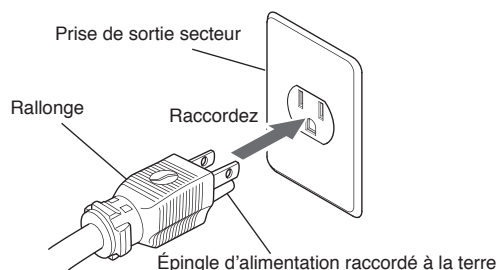

## 3-2. Procédures d'utilisation .....



### PRÉCAUTION

- Si une odeur de brûlé ou de la fumée se dégagent de l'appareil, arrêtez-le immédiatement et consultez le distributeur pour qu'il l'inspecte avant toute remise en service.
- Ne tentez pas d'allumer l'appareil plus de 3 fois de suite car vous vous exposez à un incendie. Si l'appareil n'est pas allumé à la troisième tentative, consultez le distributeur pour qu'il l'inspecte avant toute remise en service.
- Quand l'utilisation de l'appareil de chauffage, vérifiez que la surface du sol (devant l'appareil) ne risque pas de surchauffer.
- Ne faites pas fonctionner l'appareil si vous savez que le réservoir est sale ou souillé car l'allumage peut être difficile ou la combustion incomplète.

### ■ Procédures d'inflammation du combustible

#### Observations

- Ne laissez pas l'appareil sans surveillance aussi longtemps que vous n'êtes pas certain qu'il fonctionne normalement.

- 1 Utilisez la jauge à combustible pour vérifier si la quantité de combustible est suffisante dans le réservoir.

Commutateur de fonctionnement sur "ON"

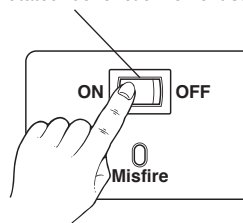

- 2 Placez le commutateur de fonctionnement sur "ON"; l'appareil de chauffage s'allume dans les 5 secondes qui suivent.

Commutateur de fonctionnement "OFF"

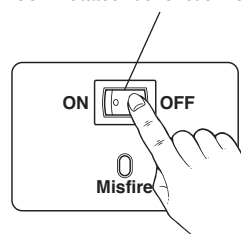

Si l'inflammation du combustible échoue, essayez encore ces procédures comme suit

Tout d'abord, placez l'interrupteur de fonctionnement sur la position "OFF"; cela fait, répétez l'opération ci-dessus.

### ■ Mise à l'arrêt



### PRÉCAUTION

- Après arrêt de l'appareil, assurez-vous que la flamme est complètement éteinte avant de le laisser sans surveillance, de le déplacer ou de le ranger.

#### Observations

- Avant de débrancher la prise du cordon d'alimentation, assurez-vous que le moteur de la soufflante est arrêté.
- Ne débranchez jamais la fiche d'alimentation pendant que l'appareil est en service, car cela causera l'engorgement de la buse.

Positionnez le commutateur de fonctionnement sur "OFF" et la flamme du chauffage s'éteindra, puis les opérations de refroidissement s'arrêteront aussi automatiquement après trois (5) minutes, et finalement le témoin de fonctionnement s'éteindra.

Commutateur de fonctionnement "OFF"

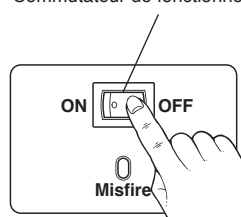

- Si l'appareil de chauffage n'est utilisé que pendant une courte période après le plein de combustible, l'air qui se trouve dans la conduite de combustible peut faire vaciller la flamme au moment où l'appareil est éteint. Cela n'est pas anormal.

### 3-3. Branchement du dispositif de commande.....

#### Pour connecter le dispositif de commande

- 1 Détacher les bornes (A) fixées aux extrémités des fils blancs qui sortent de la base du brûleur.
- 2 Brancher les bornes mâles et femelles, qui sont séparées, aux connecteurs (B) du dispositif de commande.

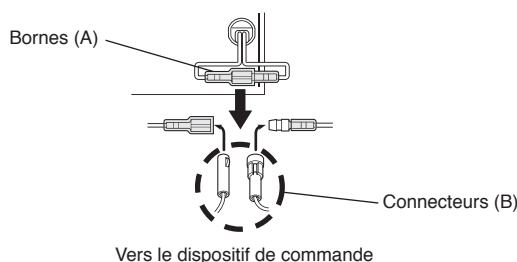

#### PRÉCAUTION

- Lorsque l'appareil de chauffage est commandé par un autre dispositif (tel qu'un thermostat ou une minuterie), l'appareil de chauffage peut se mettre en marche à tout moment.
- Si l'appareil est commandé par un dispositif extérieur, des précautions particulières doivent être prises pour qu'il ne soit pas mis en service par inadvertance alors que personne ne se trouve au voisinage pour intervenir en cas de danger que ce soit au moment de l'allumage, pendant le fonctionnement ou au cours de la phase de refroidissement.

### 3-4. Utilisation du tapis de protection thermique.....

Afin d'éviter tout risque d'incendie et autres dangers, NE JAMAIS utiliser l'appareil de chauffage sur un sol combustible sans utiliser le tapis de protection, disponible en option.

Tapis de protection thermique

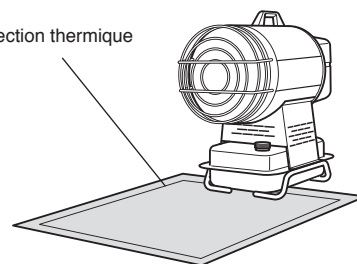

### 3-5. Alimentation à partir d'un groupe électrogène portatif . .



#### AVERTISSEMENT

- Avant d'alimenter l'appareil de chauffage à partir d'un groupe électrogène portatif, assurez-vous que le groupe électrogène a été convenablement relié à la terre. Faire fonctionner le groupe électrogène sans qu'il ait été relié à la terre, vous expose à une secousse électrique. Reportez-vous au mode d'emploi fourni avec le groupe électrogène.

L'appareil de chauffage doit être alimenté par une tension comprise entre 108 Volts et 132 Volts. Avant de brancher l'appareil de chauffage sur le groupe électrogène, vérifiez la tension de sortie de celui-ci.

Si elle n'est pas comprise dans les limites prescrites, ne branchez pas l'appareil de chauffage sur le groupe électrogène.

# 4 Inspection



## AVERTISSEMENT

- Ne procédez à aucune inspection ni à aucun entretien de l'appareil de chauffage pendant une combustion, tandis qu'il fonctionne ou qu'il est brûlant, car dans tous ces cas vous risquez de vous blesser ou de provoquer un accident.



## PRÉCAUTION

- Avant de commencer toute opération d'inspection ou d'entretien, afin d'éviter toute électrocution, assurez-vous que l'appareil de chauffage est arrêté et que le cordon d'alimentation est débranché.
- Au moment d'effectuer le nettoyage de l'appareil de chauffage, veuillez porter des gants pour éviter de vous blesser.

### Observations

- Avant toute mise en fonctionnement, assurez-vous du bon état de l'appareil. Ne faites pas fonctionner un appareil endommagé. Faites-le inspecter et réparer par une société d'entretien.
- Avant toute mise en fonctionnement, assurez-vous de l'absence de fuite. Ne faites pas fonctionner un appareil qui fuit. Faites-le inspecter et réparer par une société d'entretien.

## 4-1. Inspection quotidienne.....

### ■ Inspection du filtre et purge de l'eau du réservoir à combustible.

#### Vérifier l'élément du filtre

- 1 Déposez la conduite d'aspiration au niveau du réservoir de combustible.
- 2 Si le filtre est sale, remplacez-le par un filtre neuf.
- 3 Remontez la conduite d'aspiration sur le réservoir de combustible et assurez son maintien.

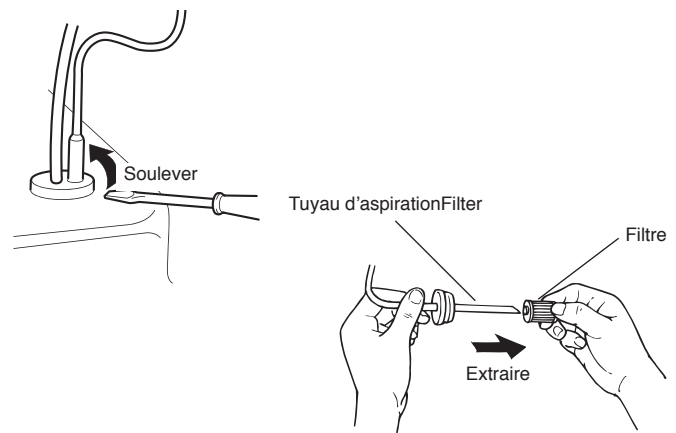

#### Purge de l'eau accumulée dans le réservoir à combustible

- 1 Retirez le bouchon du réservoir de combustible et insérez une pompe aspirante dans le réservoir.
- 2 Aspirez autant de combustible que possible avec la pompe. Veillez à verser le combustible retiré dans un récipient agréé dans votre pays pour contenir des liquides inflammables tels que du kérosène ou du gasoil.
- 3 Serrez soigneusement le bouchon du réservoir.
- 4 Utilisez un chiffon, etc., pour essuyer le kérosène ou l'eau répandus sur le réservoir de combustible.

## ■ Inspection du contacteur de renversement

- 1 Tandis que l'appareil de chauffage fonctionne, saisissez la poignée et secouez l'appareil verticalement et latéralement.
- 2 Assurez-vous que le contacteur de renversement a automatiquement éteint la flamme.
- 3 Si le contacteur de renversement n'a pas rempli son rôle, éteignez l'appareil de chauffage et consultez le revendeur.

## ■ Inspection et nettoyage du contrôleur de flamme à cellule photo-électrique

### Observations

- Lorsque vous retirez le contrôleur de flamme à cellule photo-électrique, tenez-le par son élément principal; ne débranchez pas le cordon.

- 1 Déposez le couvercle de protection du brûleur et retirez le contrôleur de flamme à cellule photo-électrique, puis vérifiez si son optique est sale ou souillée ou non.
- 2 Si l'optique est sale ou souillée, nettoyez sa surface avec un coton-tige ou un chiffon jusqu'à ce qu'elle soit transparente. N'utilisez aucun produit de nettoyage, quel qu'il soit, pour nettoyer l'optique.
- 3 Remplacez le contrôleur de flamme. Cela fait, remontez le couvercle du brûleur au moyen des vis fournies.

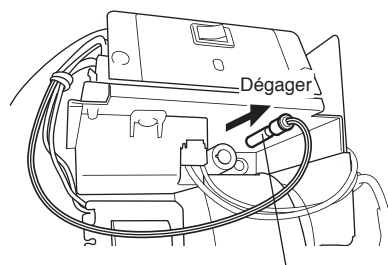

Contrôleur de flamme à cellule photo-électrique

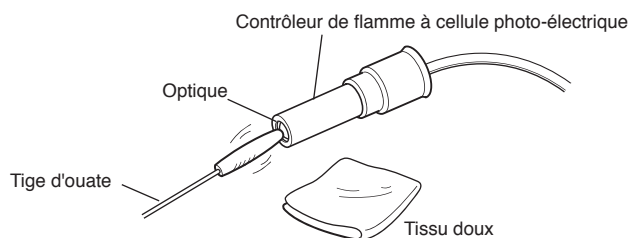

## ■ Recherche de "poussières/saletés sur l'appareil"

- 1 Assurez-vous que l'appareil et son voisinage sont dépourvus de poussières et de saletés.
- 2 Dans le cas contraire, utilisez un aspirateur ou un chiffon doux non abrasif pour supprimer ces poussières ou saletés. N'utilisez aucun produit de nettoyage et tout particulièrement les aérosols de nettoyage qui laissent des résidus et s'infiltrent partout, y compris dans le mécanisme de fonctionnement de l'appareil où ils peuvent ultérieurement être la cause d'un incendie, ou bien colmater le mécanisme et entraîner une défaillance de l'appareil.

## 4-2. Inspection périodique.....

L'appareil doit être vérifié périodiquement, et plus spécialement après une période d'utilisation intensive; vous devez vous assurer de son bon fonctionnement et de son entretien. Demandez au distributeur d'inspecter l'appareil au moins deux fois par an.

**AVERTISSEMENT**

- Ne procédez à aucun entretien de l'appareil de chauffage pendant une combustion, tandis qu'il fonctionne ou qu'il est brûlant, car dans tous ces cas vous risquez de vous blesser ou de provoquer un accident.

**ATTENTION**

- Avant d'effectuer un quelconque entretien de l'appareil et pour éviter toute secousse électrique, assurez-vous qu'il est éteint et que la fiche son cordon d'alimentation est débranchée.
- Portez des gants lorsque vous entretenez l'appareil de chauffage de manière à réduire les risques de blessure.

**Remplacement de la buse**

- 1 Retirez les deux vis qui maintiennent le capot du brûleur et déposez ce capot.
- 2 Dévissez l'écrou puis séparez la conduite d'aspiration et la pompe à combustible.
- 3 Dévissez l'écrou puis séparez le flexible de retour et la vanne de mise à l'air libre.

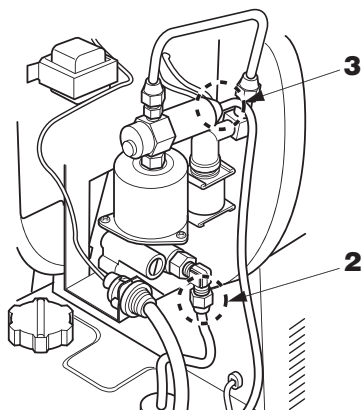

- 4 Débranchez le conducteur rouge de protection contre les surchauffe, à l'arrière de la base du brûleur.

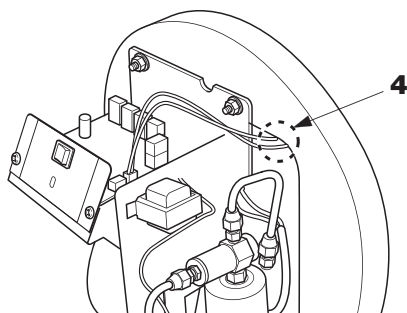

- 5 Dévissez les trois écrous puis déposez le brûleur.
- 6 Remplacez la buse par une buse neuve en vous servant de la clé fournie.

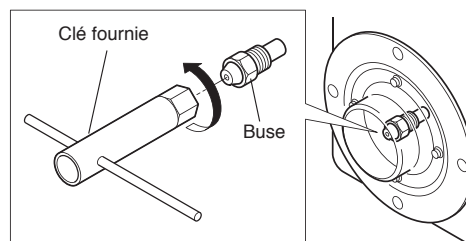

- 7 Serrez soigneusement la buse au moyen de la clé.

**Observations**

- Veillez à ne pas toucher les électrodes.

- 8 Remplacez le brûleur dans sa position d'origine et assurez sa fixation au moyen des trois écrous déposés.
- 9 Remplacez le conducteur rouge.
- 10 Fixez le flexible de retour à la vanne de mise à l'air libre et la conduite d'aspiration à la pompe à combustible en vous servant des écrous déposés.
- 11 Remplacez le capot du brûleur et assurez son maintien par les deux vis déposées.

## ■ Remplacement du fusible

- 1** Retirez les deux vis qui maintiennent le capot du brûleur et déposez ce capot.
- 2** Remplacez le fusible par un fusible neuf.
- 3** Remplacez le capot du brûleur et les deux vis déposées.

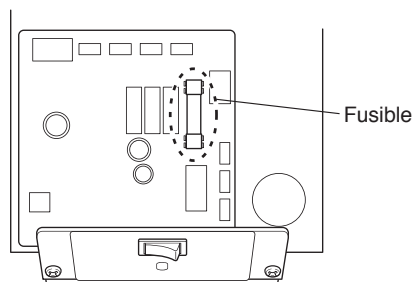

## 6 Comment entreposer l'appareil de chauffage



### PRÉCAUTION

- Si vous envisagez de stocker l'appareil et de ne pas l'utiliser pendant une longue période, vidangez le réservoir pour éviter toute fuite et supprimer les risques d'incendie.

Avant de stocker l'appareil, débranchez la fiche du cordon d'alimentation au niveau de la rallonge ou de la prise secteur; cela fait, stockez l'appareil à l'intérieur dans un endroit sec.

### Observations

- N'entreposez pas du combustible pendant les mois d'été dans le but de l'utiliser la saison prochaine d'utilisation de l'appareil de chauffage. L'utilisation de kérosène ancien peut endommager l'appareil.

## ■ En cas d'anomalie, reportez-vous à la liste de vérifications avant de consulter une société d'entretien.

Si ces vérifications ne vous permettent pas de résoudre le problème qui se pose à vous, ou s'il n'est pas mentionné dans le tableau, consultez le distributeur. Outre l'anomalie constatée, indiquez-lui le type et le numéro de série de l'appareil.

En le consultant, veuillez décrire le problème que vous avez en spécifiant également le type et le numéro de série de votre appareil de chauffage.

(Pour trouver le numéro de série de l'appareil de chauffage, référez-vous à la page 34.)

Phénomène	Cause possible	Remède
L'appareil de chauffage ne démarre pas. (Le témoin ne s'éclaire pas.)	Le cordon d'alimentation n'est pas raccordé à une prise de sortie secteur. L'alimentation est coupée.	Veillez raccorder le cordon d'alimentation à une prise de sortie secteur et vérifiez l'alimentation.
	Fusible grillé	Remplacez le fusible par un fusible neuf de même calibre. <b>(Reportez-vous à la page 31.)</b>
L'appareil de chauffage ne démarre pas. (La lampe témoin est allumée.)	Les dispositifs de sécurité sont activés.	Assurez-vous que le "contrôleur de flamme" n'est pas exposé à une lumière (soleil, lampe électrique, etc.) et déplacez l'appareil de manière que le disque ne puisse pas détecter directement une lumière.
L'appareil de chauffage ne met pas en marche l'inflammation.	Aucun combustible dans le réservoir à combustible.	Veillez remplir le réservoir de combustible.
	Il y a de l'eau dans le réservoir à combustible.	Veillez nettoyer le réservoir et le remplir de combustible neuf et propre.
	L'élément du filtre à combustible est colmaté.	Contrôlez l'élément filtrant et le cas échéant remplacez-le par un neuf.
	La buse est encrassée	Remplacez la buse par une buse neuve. <b>(Reportez-vous à la page 30.)</b>
La flamme s'éteint pendant l'utilisation de l'appareil.	Le combustible utilisé n'est pas adapté ou bien il est souillé.	Veillez nettoyer le réservoir à combustible et remplissez-le de combustible neuf et propre.
	Le contrôleur de flamme à cellule photo-électrique est sale.	Veillez nettoyer le contrôleur de flamme à cellule photo-électrique <b>(Reportez-vous à la page 29)</b> .
	L'élément du filtre du combustible est colmaté.	Vérifiez l'élément du filtre et remplacez-le par un neuf.

Si les phénomènes suivants se présentent, ils ne traduisent pas nécessairement une anomalie. Procédez une fois encore aux vérifications qui s'imposent avant de consulter une société d'entretien.

Phénomène	Explication
Lorsque l'appareil de chauffage est utilisé pour la première fois, de la fumée ou une odeur se dégage de l'appareil.	Ceci est dû au fait que le combustible brûle avec des poussières, etc. Ce phénomène disparaîtra après un court moment.
Au moment de l'inflammation ou de l'arrêt de l'appareil de chauffage, un bruit provient de la section du brûleur.	Ce bruit est causé par une expansion ou un rétrécissement de la section du brûleur dû à température variant. Ceci est tout à fait normal.



<b>Numéro de modèle</b>	VAL6 Daystar (PH5)	<b>Fusible de surcharge électrique</b>	3A
<b>Type</b>	Rayonnement/Allumage direct	<b>Niveau du bruit (en fonctionnement)</b>	60dB (A)
<b>Système d'inflammation de combustible</b>	Décharge à haute intensité	<b>Coulement d'air</b>	110CFM
<b>Combustible</b>	Kérosène ou gasoil	<b>Système de sécurité</b>	<ul style="list-style-type: none"> <li>• Contacteur de renversement</li> <li>• Contrôleur de flamme</li> <li>• Protection du système électrique</li> <li>• Prévention des surchauffes</li> <li>• Détecteur d'anomalie du moteur de la soufflante</li> </ul>
<b>Consommation de combustible</b>	1.25 kg/h (0.4 GAL./h)		
<b>Sortie calorifique</b>	53,100 BTU/h, 15 kw		
<b>Capacité de réservoir</b>	2.6 gallons		
<b>Durée de fonctionnement continu</b>	6 heures		
<b>Dimensions (inch)</b>	23.4(H) x 12.2(l) x 22.8(P)		
<b>Poids (à vide)</b>	39.7 lbs 18 kgs.	<b>Pièces standard</b>	<ul style="list-style-type: none"> <li>• Buse</li> <li>• Filtre</li> <li>• Clé pour buse</li> </ul>
<b>Alimentation</b>	Courant alternatif 120V (60Hz)		
<b>Puissance consommée</b>	• Pendant l'inflammation: 125 W		
	• Pendant la combustion: 110 W		

## ● Schéma de câblage

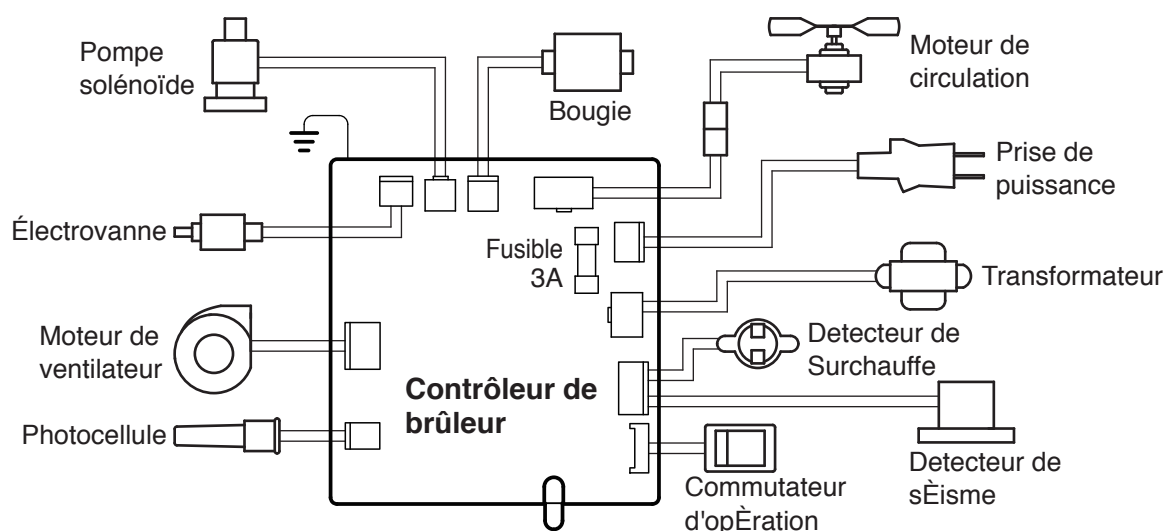

- Les étiquettes d'instructions de sécurité fournissent des informations importantes à propos d'une utilisation sûre de l'appareil de chauffage. Par conséquent, veuillez ne pas les retirer ni les souiller.
- Si l'une des étiquettes d'instructions devient illisible ou s'est décollée, veuillez en demander une nouvelle à votre revendeur et remplacez-la par la neuve.

### Étiquette de rappel de danger

### Étiquette de rappel de danger

<b>WARNING/AVERTISSEMENT</b> Always unplug heater before servicing and checking. Débranchez systématiquement l'appareil de chauffage avant tout entretien et vérification.	<b>WARNING/AVERTISSEMENT</b> Never touch heater until heater has cooled off. Ne touchez jamais l'appareil de chauffage tant qu'il n'a pas refroidi complètement.	<b>DANGER/DANGER</b> Use heater only in well ventilated areas. Utilisez uniquement l'appareil de chauffage dans les endroits parfaitement aérés.	<b>DANGER/DANGER</b> Never use heater where highly flammable vapors are present. N'utilisez jamais l'appareil de chauffage en présence de vapeurs inflammables.

**DANGER/DANGER**  
COMMERCIAL—INDUSTRIAL OCCUPANCIES ONLY  
Occupation à titre commercial ou industriel uniquement.  
50317-202-014

### Étiquette de précaution relative au ravitaillement du combustible / Étiquette de maintenance

	<b>DANGER / DANGER / GEFAHR / PELIGRO</b> Never use gasoline Ne jamais se servir d'essence Kein Benzin verwenden! No emplee nunca gasolina.		<b>MAINTENANCE / ENTRETIEN WARTUNG / MANTENIMIENTO</b>
--	---	--	--

### Étiquette relative à la chaleur

<b>Read Owner's manual before using./Veuillez lire le mode d'emploi avant de faire usage de l'appareil.</b>	
<b>Warning/Avvertissement</b>	<ol style="list-style-type: none"> <li>Never repeat switching on and off sequence more than 3 times. In such a case, consult with your distributor. N'essayez pas de commuter l'appareil de chauffage sur marche et arrêt plus de trois fois de suite. Si la nécessité se produit, consultez votre distributeur.</li> <li>Never use heater in the presence of flammable or volatile gas such as spray can. Ne jamais utiliser l'appareil de chauffage en présence de produits inflammables ou de gaz inflammables tels que ceux provenant d'aérosols.</li> <li>Use only in places free of flammable vapor or high dust content such as chips and wastepaper. Utilisez uniquement l'appareil de chauffage dans les endroits dénués de vapeurs inflammables ou dans les endroits dénués très poussiéreux ou en présence de copeaux, de bois, de papiers.</li> <li>Never touch heater until heater has cooled off. Ne jamais toucher l'appareil de chauffage tant qu'il n'a pas refroidi.</li> </ol>
<b>Caution/Précautions</b>	<ol style="list-style-type: none"> <li>Keep heater away from flammable materials by 8 feet or more. Maintenez l'appareil de chauffage des matériaux inflammables à au moins 5 pieds.</li> <li>Do not use heater in places subject to rain, snow or high temperatures. N'utilisez jamais l'appareil de chauffage dans les endroits où il risque d'être exposé à la pluie, la neige ou à des températures élevées.</li> <li>For use non combustible flooring only. Le chauffage doit être utilisé sur un revêtement de sol non combustible à moins que le tapis ignifuge.</li> <li>Never refuel while it is hot, operating or plugged-in condition. Ne ravitaillez jamais l'appareil quand il est encore chaud, quand il est en marche ou qu'il est raccordé à la prise d'alimentation.</li> <li>Never move heater while in operation. Ne déplacez jamais l'appareil pendant qu'il est en marche.</li> </ol>
<b>Operation/Fonctionnement</b>	<p>Turn operation switch on and combustion will start in about 5 seconds. Mettez l'appareil en marche pour que la combustion démarre environ 5 secondes plus tard.</p> <p>In case of non-ignition, turn switch off and on again. Si l'inflammation ne se produit pas, coupez l'alimentation puis relaites une tentative.</p> <p>Turn operation switch off and combustion will stop. Arrêtez l'appareil pour que la combustion s'arrête.</p> <p>Operation lamp and blower remain ON for 5 minutes after turning switch off and then stop automatically. La lampe témoin de fonctionnement reste allumée et la soufflerie reste en marche pendant 5 minutes après avoir commuté sur arrêt puis l'arrêt est automatique.</p> <p>Micro Lamp Lighted Check the following: Run out of fuel or misfire - Overheated - Vibrated Lampe de Rate est allumée Vérifiez les suivants: Manque de carburant, ou rate - Surchauf - Vibre</p> <p>High altitude use (over 3000 feet) Air volume must be adjusted accordingly: (more opening of the air-inlet door for the higher altitude) Air adjustment is located at inside of the over. Usage à haute altitude (au-dessus de 3 000 pieds) Le volume d'air doit être ajusté en conséquence. (Plus grande ouverture du volet d'appel d'air en présence d'une altitude supérieure). Le réglage d'air se trouve à l'intérieur du capot.</p> <p>If summer grade fuel is used in the heater during the winter, the fuel may not be adequately drawn out of the tank when fuel level becomes low. Make sure only winter grade fuel is used during the winter season. Lorsque du carburant d'été est employé dans le réchauffeur pendant l'hiver, le carburant ne pourra pas être aspiré correctement du réservoir quand le niveau de carburant devient bas. Assurez-vous que seulement du carburant d'hiver est employé pendant la saison hivernale.</p>

### Étiquette des caractéristiques techniques

VAL6PH5	
OUTPUT Puissance de sortie	53,100BTU/h 15kW
FUEL CONSUMPTION Consommation de combustible	0.4GAL/h 1.25kg/h
FUEL OIL Combustible	Kerosene or Fuel-Oil no heavier than NO.2 (Diesel) / Kerosene ou gasoil.
POWER CONSUMPTION Puissance consommée	125W with ignition spark/ a l'allumage 110W with combustion/ en combustion
ELECTRIC REQUIREMENTS Conditions électriques	120V 60Hz
SERIAL NO. 50317- Numero de serie	
<b>Shizuoka Seiki Co., Ltd.</b>	
The requirements of local authorities having jurisdiction shall be followed. Les conditions imposées par les autorités locales ayant juridiction doivent être suivies. Made in Japan	

### Étiquette de précaution relative à la température du sol

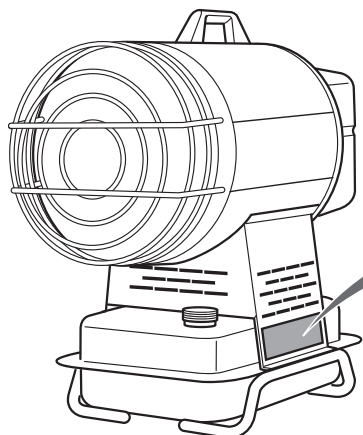

<b>WARNING AVERTISSEMENT</b>	<b>Use the heater with a heat shielding mat on the combustible or heat sensitive floor.</b>
	Heat shielding mat [Part# 50300-205001 (1,200 x 1,200 x 3.5mm)] to be placed under the radiation disk to prevent from discoloring or burning the floor.
	<b>Utilisez le radiateur avec une protection thermique placée sur le sol, s'il est en matière inflammable ou sensible à la chaleur.</b>
Heat shielding mat Tapis de protection thermique	Protection thermique [Part# 50300-205001 (1,200 x 1,200 x 3.5mm)] à placer sous la zone de rayonnement pour éviter que le sol ne soit décoloré ou brûlé.

## **GARANTIE**

### **Appareils de chauffage à infrarouge, série VAL6**

SHIZUOKA SEIKI garantit que ses appareils de chauffage et les pièces qui entrent dans leur fabrication sont dépourvus de défauts de matière et de main d'œuvre pendant une période de 24 mois à compter de la date d'achat, sous réserve qu'ils soient installés, utilisés et entretenus conformément aux instructions d'installation et d'entretien, aux consignes de sécurité et aux informations mentionnées sur les étiquettes apposées sur les appareils. Si une pièce se révélait défectueuse au cours de la période limitée de garantie, que ce soit en raison de la matière ou de la main d'œuvre, Shizuoka Seiki, réparera la pièce ou l'appareil concernés, ou les remplacera, cela à sa discrétion.

### **La preuve d'achat et le droit à la garantie doivent être établis au moment du retour d'un appareil.**

\* Une copie de la facture doit être fournie au moment du retour de l'appareil.

### **Demande de garantie**

Toute demande au titre de la garantie doit être adressée au centre de traitement des garanties, c'est-à-dire au 1 877-VAL-VAL6 (pour les États-Unis). Après une conversation téléphonique destinée à évaluer la situation, la meilleure méthode sera choisie.

Cette garantie limitée ne s'applique pas aux appareils de chauffage, aux pièces ni aux rechanges qui ont été endommagés en raison d'une installation incorrecte, d'une mauvaise utilisation, d'un accident, d'une catastrophe naturelle, d'une négligence, d'une erreur de manipulation, d'un carburant contaminé, d'une modification, d'un emploi dans un environnement ne convenant pas ou d'une usure normale.

La garantie mentionnée ci-dessus est la seule fournie par Shizuoka Seiki ; toutes les autres, qu'elles soient implicites, ou de qualité marchande ou encore d'adéquation à un dessein donné, sont expressément rejetées. Dans le cas où la garantie implicite rejetée ici ne peut pas l'être effectivement du fait des termes de la loi, cette garantie implicite aurait alors la même durée que la garantie applicable définie ci-dessus. Les actions correctives mentionnées plus haut sont les seules qui puissent être envisagées dans le cadre de la garantie. Shizuoka Seiki ne pourra être tenue responsable des dommages directs ou indirects suivants l'achat, la manipulation et l'utilisation des appareils ; en tout état de cause, y compris dans les cas de négligence ou de responsabilité stricte, l'engagement de Shizuoka Seiki ne pourra dépasser le prix d'achat.

Certains États n'autorisent pas que la garantie implicite soit limitée dans le temps ; si vous habitez dans un tel État, la limitation de garantie ne vous concerne probablement pas. Certains États n'acceptent pas que les dommages directs ou indirects soient exclus du cadre de la garantie, ou que la garantie en limite la portée ; si vous habitez dans un tel État, l'exclusion ou limitation dont il est question plus haut, ne vous concernent probablement pas. Cette garantie vous octroie des droits spécifiques mais vous pouvez bénéficier d'autres droits selon l'État dans lequel vous habitez.



## USER REGISTRATION

Please enter the following temporary ID & Password and complete the user registration form on our website. By completing your registration, you will obtain your own ID & Password.

This allows you to download the owner's manual and/or parts list from our website.



## Enregistrement de l'utilisateur

Veillez entrer l'identifiant et le mot de passe temporaires suivants et remplir le formulaire d'enregistrement de l'utilisateur sur notre site Web. En Faisant cela, vous pourrez obtenir un identifiant et un mot de passer personnalisé.

Cela vous permettra de télécharger le mode d'emploi et/ou la liste des pièces détachées à partir du site Web.

- ID: VAL6
- Password: shizuoka
- <http://www.shizuoka-seiki.co.jp/eg.html>

Manufacturer

**Shizuoka Seiki Co., Ltd.**

4-1 Yamana-cho, Fukuroi 437-0042 Japan  
Tel +81-538-23-3990 Fax +81-538-23-3192

Printed in Japan